

NEWA More®

IT **ACQUARIO COMPLETO
PRONTO PER L'INSTALLAZIONE**
Istruzioni e garanzia

EN **COMPLETE AQUARIUM
READY TO INSTALL**
Instructions and warranty

FR **AQUARIUM COMPLET
PRÊT POUR L'INSTALLATION**
Mode d'emploi et garantie

DE **KOMPLETTES AQUARIUM,
FERTIG ZUR MONTAGE**
Gebrauchs-anleitung und Garantie

NL **COMPLEET AQUARIUM
KLAAR VOOR GEBRUIK**
Aanwunzingen garantie

ES **AQUARIO COMPLETO
LISTO PARA SU INSTALACIÓN**
Instrucciones y garantía



NMO 20	NMO 20W
NMO 30	NMO 30W
NMO 30R	NMO 30RW
NMO 50	NMO 50W
NMO 50R	NMO 50RW

NEWA More®

- NMO 20
 - NMO 20W
-



- NMO 30
 - NMO 30W
-



- NMO 30R
 - NMO 30RW
-



- NMO 50
 - NMO 50W
-

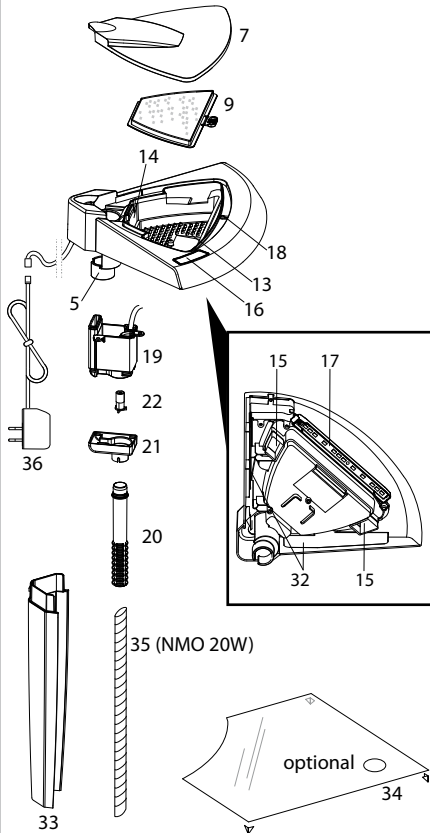


- NMO 50R
 - NMO 50RW
-

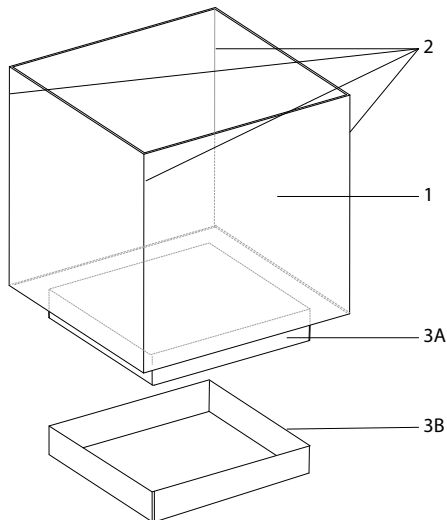
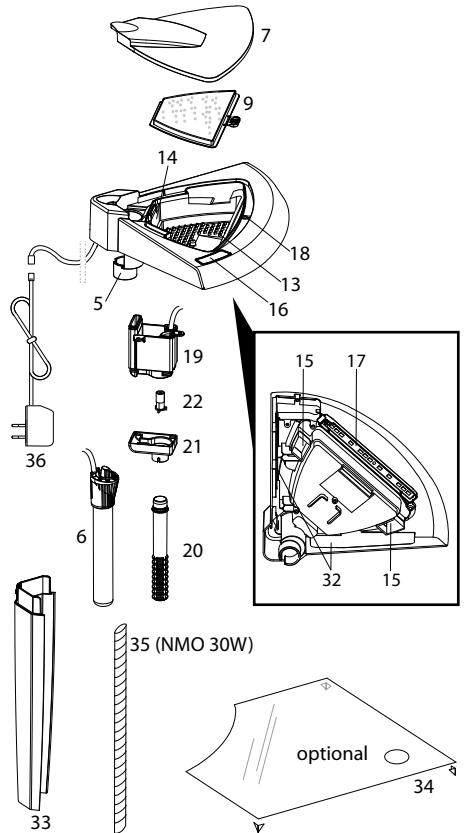


Fig. 1

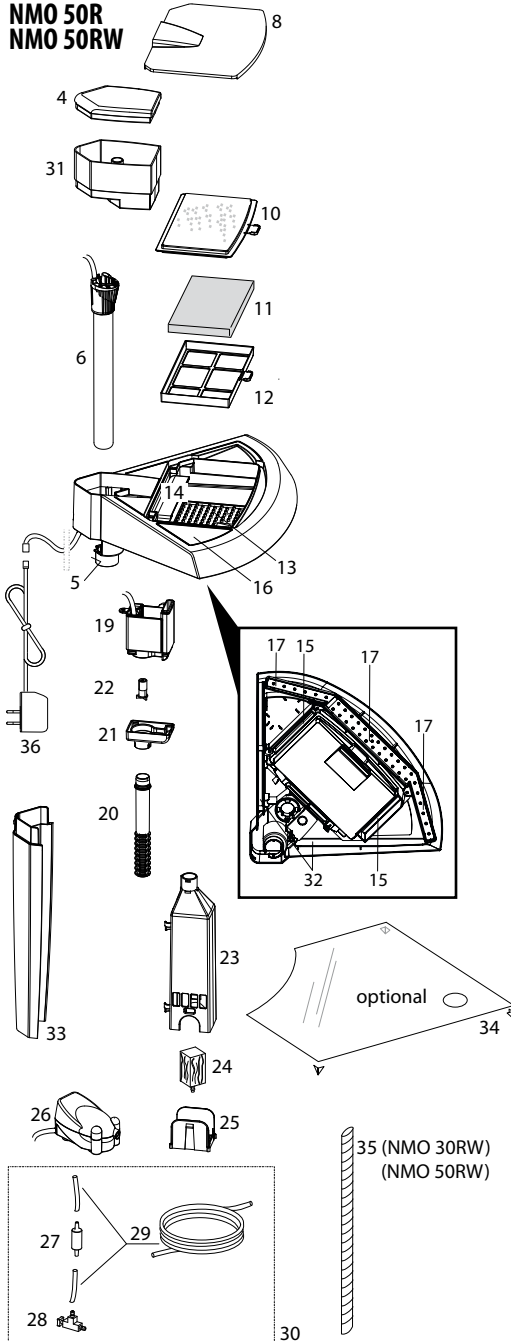
**NMO 20
NMO 20W**



**NMO 30
NMO 30W**



**NMO 30R
NMO 30RW
NMO 50R
NMO 50RW**



**NMO 50
NMO 50W**

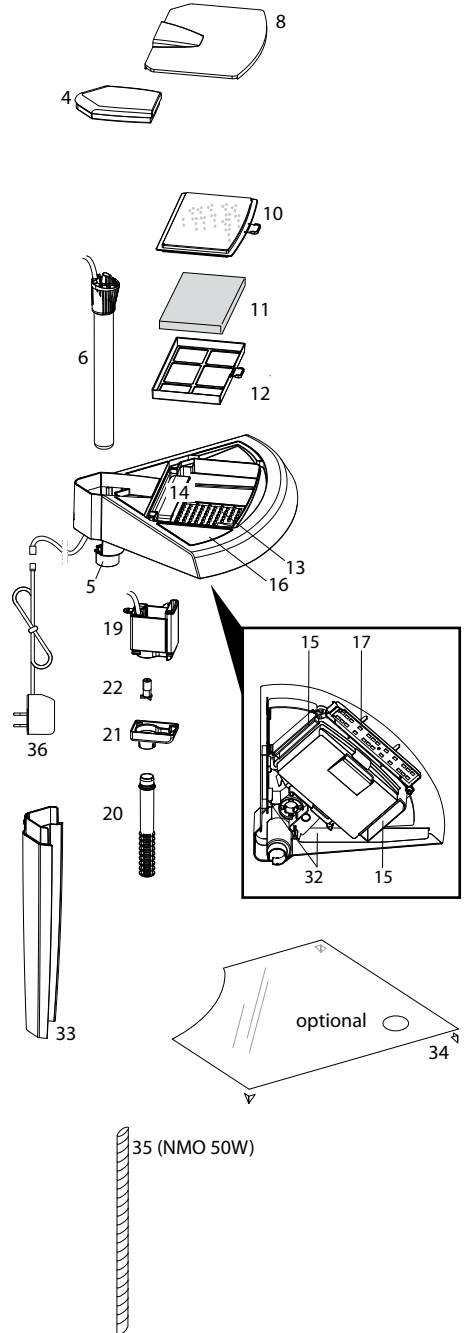


Fig. 2

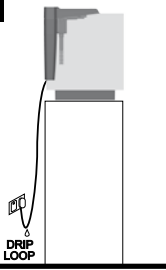


Fig. 3

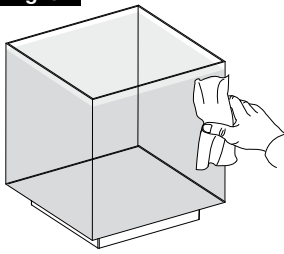


Fig. 4

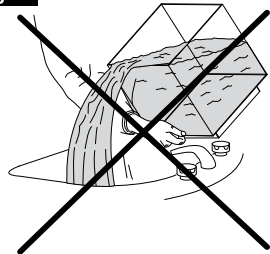


Fig. 5

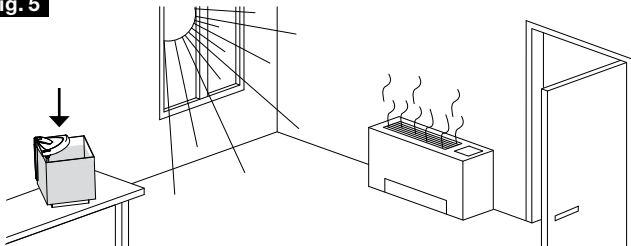


Fig. 6

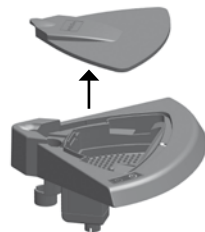


Fig. 7

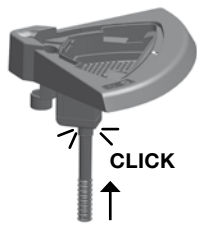


Fig. 8

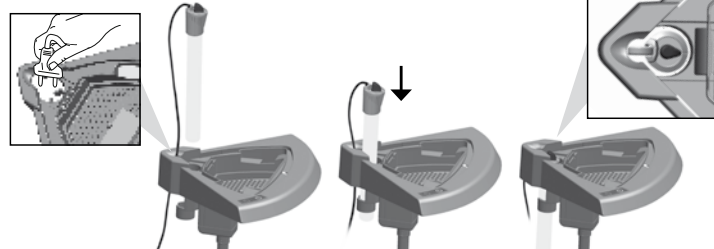


Fig. 9

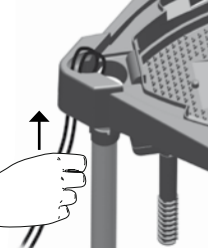


Fig. 10

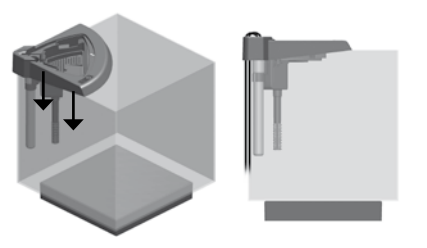


Fig. 11

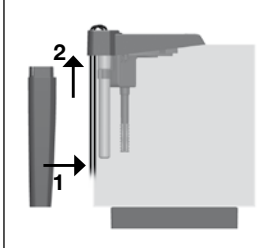


Fig. 12

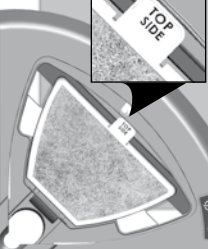


Fig. 13

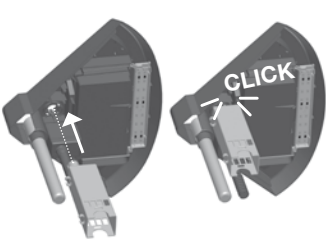


Fig. 14

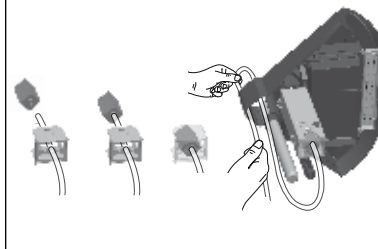


Fig. 15

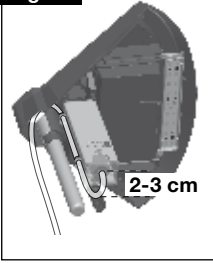


Fig. 16

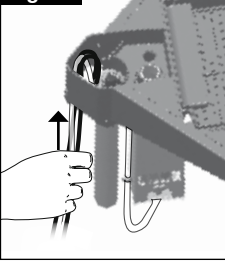


Fig. 17

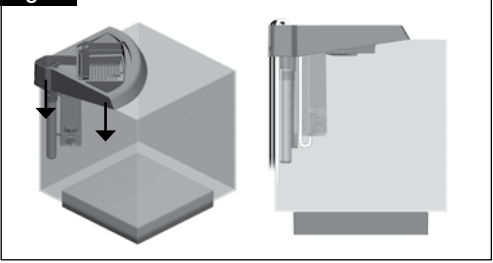


Fig. 18

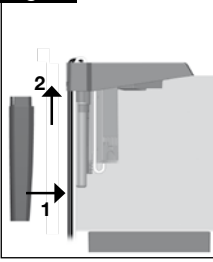


Fig. 19

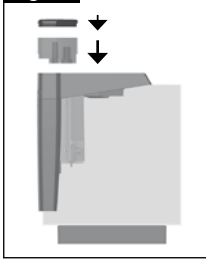


Fig. 20

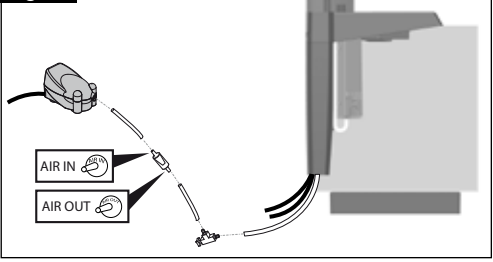


Fig. 21

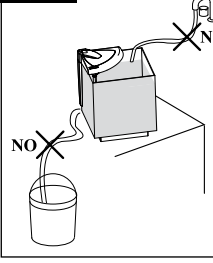


Fig. 22

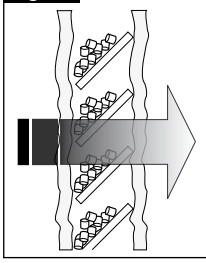


Fig. 23

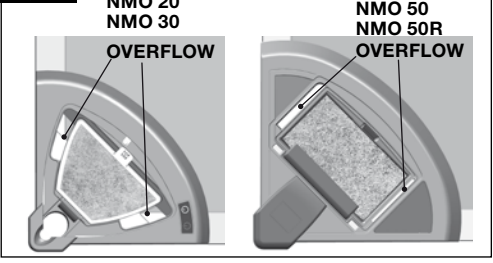


Fig. 24

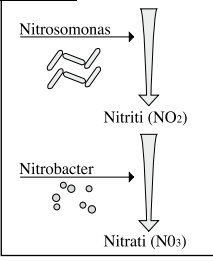


Fig. 25

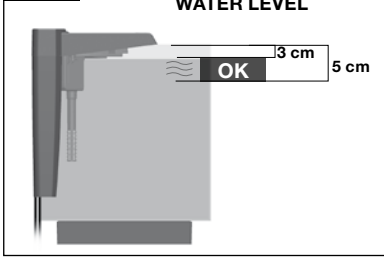


Fig. 26

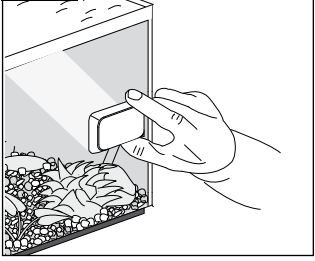


Fig. 27

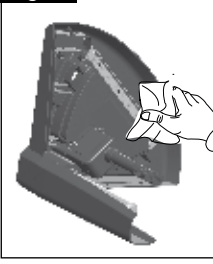


Fig. 28

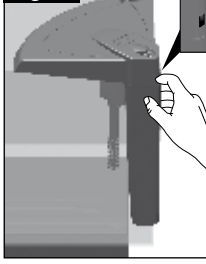


Fig. 29

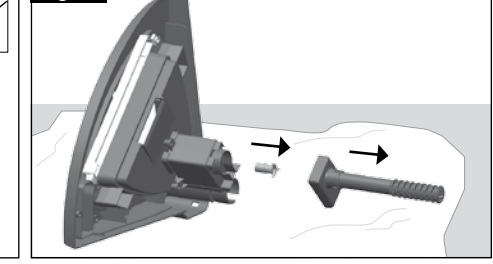


Fig. 30

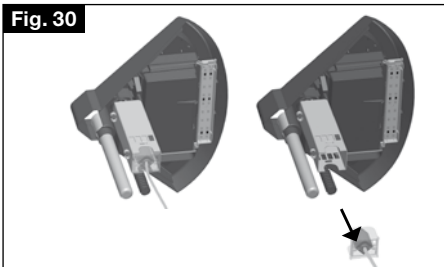
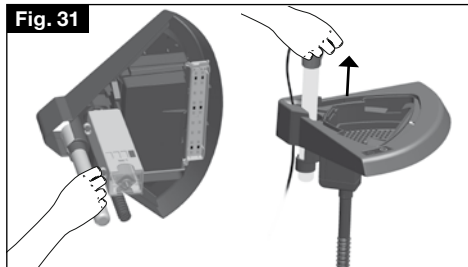


Fig. 31



RICAMBI ED ACCESSORI
SPARE PARTS AND ACCESSORIES
PIÈCES DE RECHANGE ET ACCESSOIRES
ERSATZ- UND ZUBEHÖRTEILE
RESERVEONDERDELEN EN ACCESSOIRES
PIEZAS DE REPUESTO Y ACCESORIOS

(Denominazione dei componenti pag. 8)
 (Component names page 19)
 (Dénomination des composants page 30)
 (Bezeichnung der Bestandteile Seite 41)
 (Namen van de onderdelen pag. 52)
 (Denominación de los componentes pag. 63)

REF. Fig.1
page 2-3

REF. / Codes	BLACK VERSIONS					WHITE VERSIONS				
	NMO 20	NMO 30	NMO 30R	NMO 50	NMO 50R	NMO 20	NMO 30	NMO 30R	NMO 50	NMO 50R
9 (*)	00.185.001	00.185.001	-	-	-	00.185.001	00.185.001	-	-	-
10 (*)	-	-	00.185.002	00.185.002	00.185.002	-	-	00.185.002	00.185.002	00.185.002
11 (*)	-	-	00.185.003	00.185.003	00.185.003	-	-	00.185.003	00.185.003	00.185.003
12	-	-	00.185.004	00.185.004	00.185.004	-	-	00.185.004	00.185.004	00.185.004
4	-	00.185.005	00.185.005	00.185.005	00.185.005	-	00.185.021	00.185.021	00.185.021	00.185.021
7	00.185.006	00.185.006	-	-	-	00.185.022	00.185.022	-	-	-
8	-	-	00.185.007	00.185.007	00.185.007	-	-	00.185.023	00.185.23	00.185.23
19 (EURO plug)	00.185.008	00.185.008	00.185.009	00.185.009	00.185.009	00.185.008	00.185.008	00.185.009	00.185.009	00.185.009
19 (UK plug)	00.185.201	00.185.201	00.185.202	00.185.202	00.185.202	00.185.201	00.185.201	00.185.202	00.185.202	00.185.202
21	00.185.010	00.185.010	00.185.010	00.185.010	00.185.010	00.185.010	00.185.010	00.185.010	00.185.010	00.185.010
22 (*)	00.185.011	00.185.011	00.79.013	00.79.013	00.79.013	00.185.011	00.185.011	00.79.013	00.79.013	00.79.013
20	00.185.012	00.185.012	00.185.012	00.185.012	00.185.012	00.185.012	00.185.012	00.185.012	00.185.012	00.185.012
6 (EURO plug)	-	00.36.111	00.36.111	00.36.112	00.36.112	-	00.36.111	00.36.111	00.36.112	00.36.112
6 (UK plug)	-	00.36.311	00.36.311	00.36.312	00.36.312	-	00.36.311	00.36.311	00.36.312	00.36.312
23+25	-	-	00.185.013	-	00.185.013	-	-	00.185.013	-	00.185.013
31	-	-	00.185.014	-	00.185.014	-	-	00.185.014	-	00.185.014
24 (*)	-	-	00.185.015	-	00.185.015	-	-	00.185.015	-	00.185.015
30	-	-	00.185.016	-	00.185.016	-	-	00.185.016	-	00.185.016
34	00.185.017	00.185.018	00.185.019	00.185.020	00.185.020	00.185.017	00.185.018	00.185.019	00.185.020	00.185.020
36 (EURO plug)	00.185.028	00.185.029	00.185.028	00.185.028	00.185.028	00.185.028	00.185.029	00.185.028	00.185.028	00.185.039
36 (UK plug)	00.185.203	00.185.204	00.185.203	00.185.203	00.185.203	00.185.203	00.185.204	00.185.203	00.185.203	00.185.203
26 (EURO plug)	-	-	00.26.065	-	00.26.065	-	-	00.26.065	-	00.26.065
26 (UK plug)	-	-	00.26.217	-	00.26.217	-	-	00.26.217	-	00.26.217
1	00.185.030	00.185.031	00.185.031	00.185.032	00.185.032	00.185.030	00.185.031	00.185.031	00.185.032	00.185.032
3B	00.185.040	00.185.040	00.185.040	00.185.042	00.185.042	00.185.041	00.185.041	00.185.041	00.185.043	00.185.043

(*) IT- Componenti soggetti a consumo ed usura.
 DE- Verschleißteile - aan slijtage onderhevige componenten
 ES - Componentes sujetos a desgaste


EN- Components subject to wear and tear.
 FR- Composants sujets à usure.
 NL- Onderdelen aan slijtage onderhevig.

Indice

I.	NORME IMPORTANTI PER LA SICUREZZA	pag. 7
II.	SPECIFICHE DEL PRODOTTO	pag. 8
	II.a Denominazione dei componenti	pag. 8
	II.b Dati tecnici	pag. 9
III.	DISIMBALLAGGIO E CONTROLLI PRELIMINARI	pag. 10
IV.	DOVE COLLOCARE L'ACQUARIO	pag. 10
V.	INSTALLAZIONE E ACCENSIONE DELL'ACQUARIO	pag. 10
	V.a Pulizia della vasca	pag. 10
	V.b Assemblaggio del Newa More filter	
	• Versione dolce (NMO 20-30-50)	pag. 10
	• Versione marino (NMO 30R - 50R)	pag. 11
	V.c Schiumatoio a diffusione d'aria (NMO 30R - 50R)	pag. 11
	V.d Filtrazione	pag. 12
	V.e Regolazione del riscaldatore	pag. 13
	V.f Illuminazione e programmazione del timer	pag. 13
	V.g Accensione dell'acquario	pag. 14
	V.h Coperchio vasca opzionale	pag. 14
VI.	GESTIONE E PULIZIA	pag. 14
VII.	MANUTENZIONE	pag. 15
	VII.a Pulizia del rotore	pag. 15
	VII.b Sostituzione delle cartucce	pag. 15
	VII.c Sostituzione della porosa in legno	pag. 15
	VII.d Sostituzione del riscaldatore	pag. 16
VIII.	PROBLEMI E SOLUZIONI	pag. 16
IX.	CORRETTO SMALTIMENTO DEL PRODOTTO	pag. 17
X.	GARANZIA	pag. 17
XI.	RICAMBI ED ACCESSORI	pag. 6

I. NORME IMPORTANTI PER LA SICUREZZA

Questo apparecchio è destinato all'uso come acquario di acqua dolce o salata da usarsi all'interno delle abitazioni. Qualsiasi altro uso non è ammesso e conseguentemente non è coperto dalla responsabilità del costruttore. NewaMore è conforme alla norma di sicurezza vigente nella EU (EN60598-2-11) mentre la pompa è conforme alla norma EN60335-2-41. Riscaldatore e aeratore (quando presenti) sono invece conformi alla norma EN60335-2-55. Il prodotto è stato progettato e realizzato in conformità alle direttive 2014/30/EU e 2014/35/EU per garantire un utilizzo sicuro in tutto il ciclo di vita. Tuttavia un uso scorretto del prodotto (un uso non conforme alle prescrizioni del presente manuale) può provocare danni al prodotto e compromettere la sicurezza dell'utilizzatore. Il prodotto è altresì conforme alla direttiva RoHS II (2011/65/EU) e al regolamento REACH (1907/2006/EC) nonché alla direttiva ErP (2009/125/EC) per il sistema di illuminazione.

 **ATTENZIONE:** Il presente simbolo riportato sull'etichetta del Newa More indica che è necessario leggere attentamente questo manuale di istruzioni operative prima di mettere in funzione, usare e manutenzionare l'apparecchio.

ATTENZIONE: Durante l'installazione e la manutenzione scollegare l'acquario e tutti i suoi accessori dalla corrente elettrica. Non collegare l'acquario alle prese di alimentazione se non è completamente pieno d'acqua.

Onde evitare qualsiasi tipo di infortunio osservare scrupolosamente, oltre alle più elementari disposizioni di sicurezza, le seguenti avvertenze:


1) **ATTENZIONE:** L'apparecchio può essere utilizzato da bambini di età non inferiore a 8 anni e da persone con ridotte capacità fisiche, sensoriali o mentali, o prive di esperienza o della necessaria conoscenza, purché sotto sorveglianza oppure dopo che le stesse abbiano ricevuto istruzioni relative all'uso sicuro

dell'apparecchio e alla comprensione dei pericoli ad esso inerenti. I bambini non devono giocare con l'apparecchio perché questo non è un giocattolo. La pulizia e la manutenzione destinata ad essere effettuata dall'utilizzatore non deve essere effettuata da bambini senza sorveglianza.

2) **ATTENZIONE:** Scollegare o spegnere tutti gli apparecchi presenti nell'acquario prima di svolgere operazioni di installazione e manutenzione.

3) Il cordone di alimentazione non può essere né riparato né sostituito. Se danneggiato, sostituire l'intero apparecchio.

4) Leggere gli avvertimenti ed osservare i simboli riportati nelle etichette di tutti gli apparecchi elettrici e riportate nelle istruzioni.

5) Riempire la vasca assicurandosi sempre che il livello dell'acqua sia di 3 cm dal bordo superiore, vedi simbolo  riportato sull'etichetta del prodotto. Il livello massimo dell'acqua dal bordo non deve essere superiore a 5 cm.

6) Controllare che il voltaggio stampato sull'etichetta dell'alimentatore a spina della pompa e, se presenti del riscaldatore e dell'aeratore, corrisponda a quello della rete di alimentazione.

7) Non inserire le spine dei cavi di alimentazione prima di aver riempito completamente l'acquario d'acqua.

8) Verificare che gli accessori elettrici contenuti siano privi di ammaccature e segni indicanti cadute e schiacciamenti.

9) I cavi di alimentazione dovrebbero essere inseriti nella presa di corrente in modo tale che un punto del cavo formi un'ansa ad un livello inferiore rispetto alla presa di corrente. Questo evita che gocce d'acqua, seguendo il cavo, possano entrare nella presa (fig. 2).


10) Staccare sempre le spine quando l'acquario non è in uso, nonché prima di inserire o togliere suoi componenti e prima di procedere alla pulizia. Non cercare di staccare l'alimentatore dalla presa e le spine degli altri apparecchi, tirando il cavo, ma prenderlo con la mano per staccarlo.

11) Non toccare con mani bagnate le spine di alimentazione, inoltre non toccare a mani nude le spine se queste risultano bagnate.

12) **NMO 30R/50R - ATTENZIONE:** L'aeratore va usato esclusivamente inserendo sul tubo di collegamento con il legno poroso la VALVOLA ANTIRITORNO. Questa evita sicuri svuotamenti della vasca in caso di mancanza di corrente anche per pochi minuti evitando che l'acqua possa entrare in contatto con le parti elettriche dell'aeratore.

13) Nel caso l'acquario sia alla portata di bambini, utilizzare particolari precauzioni e verificare più volte la corretta installazione e funzionamento.

14) La massima temperatura dell'acqua veicolata dalla pompa non deve superare i 35°C.

15) **ATTENZIONE:** il simbolo  significa che gli apparecchi elettrici devono essere utilizzati solo all'interno delle abitazioni.

16) L'acquario non deve funzionare a secco.

17) Il prodotto ha dei componenti in vetro. Maneggiare con cura e posizionarlo secondo le istruzioni del presente manuale evitando di appoggiare la vasca direttamente sugli spigoli.

18) Non appoggiare il prodotto su piani inclinati.

19) Dopo l'installazione, non movimentare il prodotto. Se necessario, muoverlo solo se la vasca è completamente vuota.

20) Ogni componente è parte integrante del prodotto e non deve essere utilizzato su altri prodotti.

21) Non utilizzare il prodotto per uso alimentare.

22) Non utilizzare il prodotto come terrario.

23) Non utilizzare il prodotto danneggiato e/o smontato.

24) Non danneggiare e/o togliere il sigillante posto sulle giunzioni dei vetri della vasca.

25) Non appoggiare direttamente sul fondo della vasca rocce, sassi o altri elementi ornamentali pesanti.

26) Non posizionare alcun oggetto sopra al prodotto.

27) E' importante che l'acquario, come tutti gli altri dispositivi elettrici, sia protetto, a monte, da uno speciale interruttore differenziale (salvavita) con corrente d'intervento $I_{dn} < 30$ mA.

28) Usare esclusivamente l'alimentatore fornito in dotazione o un ricambio originale. Alimentatori differenti possono non consentire il corretto funzionamento.

29) **ATTENZIONE:** Non fissare mai la sorgente luminosa durante il funzionamento, vedi simbolo sull'apparecchio.

Si consiglia di spegnere la lampada durante la manutenzione.



CONSERVARE QUESTE ISTRUZIONI PER FUTURE CONSULTAZIONI.

II. SPECIFICHE DEL PRODOTTO

II.a Denominazione dei componenti (fig. 2)

- 1) Vasca
- 2) Guarnizioni bordi (sigillante vetri)
- 3A) Base di rialzo
- 3B) Cornice in plastica per base acquario
- 4) Coperchio riscaldatore e/o innesto bicchiere schiumatoio (versioni NMO30, 30R, 50, 50R)
- 5) Sede per innesto riscaldatore
- 6) Riscaldatore
- 7) Coperchio zona filtrante (versione NMO 20 e NMO 30)
- 8) Coperchio zona filtrante (versioni NMO 30R, 50, 50R)
- 9) Cartuccia di filtraggio chimico per NMO 20 (Mechanichem More I)
- 10) Cartuccia di filtraggio chimico per versioni NMO30, 30R, 50, 50R (Mechanichem More II)
- 11) Cartuccia di filtraggio biologico per versioni NMO30R, 50 e 50R (Biofoam More)
- 12) Telaio di supporto per cartuccia di filtraggio biologico
- 13) Superficie vano filtro per incremento del filtraggio biologico
- 14) Mandata (bocchetta uscita acqua)
- 15) Uscite per il "troppo pieno" del filtro
- 16) Pulsanti accensione/spengimento luci e programmazione timer illuminazione (versioni NMO30, 30R, 50, 50R)
- 17) Unità d'illuminazione a LED
- 18) Indicatore funzionamento LED (versioni NMO 20 e NMO 30)
- 19) Corpo motore pompa di movimento
- 20) Strainer di aspirazione dell'acqua
- 21) Camera della girante
- 22) Gruppo rotore assemblato
- 23) Corpo dello schiumatoio
- 24) Legno poroso
- 25) Slittino per alloggiamento del legno poroso
- 26) Aeratore
- 27) Valvola di non ritorno
- 28) Rubinetto di regolazione del flusso d'aria
- 29) Tubo flessibile trasparente in PVC
- 30) Kit d'aerazione (include 27+28+29)
- 31) Bicchiere di raccolta per schiumatoio
- 32) Cornici per alloggiamento filtro su vasca
- 33) Profilo angolare guida-cavi
- 34) Coperchio vasca opzionale
- 35) Copri-cavi bianco (versioni NMO20 W - NMO 30W- NMO 30RW - NMO 50W - NMO 50RW)
- 36) Alimentatore per unità d'illuminazione a LED

II.b Dati tecnici

Modello		NMO20	NMO30	NMO30R	NMO50	NMO50R
Dimensioni	Altezza (mm)	320	355	355	410	410
	Larghezza (mm)	300	335	335	394	394
	Profondità (mm)	300	335	335	386	386
Peso	A secco (Kg)	3	4	4,5	7,5	8
Capacità	Volume (lt)	18	28	28	45	45
Riscaldatore	Tipo	-	VT050	VT050	VT0100	VT0100
	Potenza (W)	-	50	50	100W	100W
Pompa	Portata (l/h)	150	150	300	300	300
	Potenza (W)	2,5	2,5	3	3	3

Modello		NMO20	NMO30	NMO30R	NMO50	NMO50R
Illuminazione	N° LED Bianchi	12	9	16	18	16
	N° LED Blu	-	3	20	6	20
	Potenza totale (W)	4	3	13	7	13
Aeratore	Prestazione (l/h)	-	-	80	-	80
	Potenza (W)	-	-	2,6	-	2,6

III. DISIMBALLAGGIO E CONTROLLI PRELIMINARI

- Aprire la confezione, rimuovere gli angolari di polistirolo superiori;
- Estrarre il prodotto maneggiandolo con cura;
- Appoggiare l'acquario su una superficie piana e liscia;
- Estrarre il vassoio contenente il filtro e la scatola di cartone contenuta nella vasca;
- Smaltire i materiali d'imballaggio nel rispetto delle normative vigenti del Paese di smaltimento;
- Controllare che il prodotto abbia tutti i componenti riportati nel par. II a

L'acquario NEWA More è confezionato in modo tale che possa resistere ai normali urti e pressioni che si verificano durante il trasporto. Può comunque capitare che urti eccessivi o errate manipolazioni possano causare danni all'acquario perciò consigliamo di seguire queste avvertenze per attuare un controllo della tenuta della vasca:

- Collocare la vasca su un piano orizzontale asciutto, appoggiandolo sopra un telo di tessuto o fogli di giornale.
- Riempire la vasca d'acqua e controllare attentamente ogni lato. Verificare che non vi siano perdite d'acqua passando un panno asciutto lungo i bordi esterni di giunzione dei vetri (fig. 3).
- Se vi sono perdite d'acqua, consegnare l'acquario al rivenditore affinché venga controllato attentamente o sostituito.

ATTENZIONE: non svuotare l'acquario sollevandolo e rovesciandolo, potrebbe rompersi ! (fig. 4).

IV. DOVE COLLOCARE L'ACQUARIO

ATTENZIONE: leggere attentamente e rispettare scrupolosamente queste istruzioni.

- Collocare l'acquario (vasca e base) su un supporto solido e idoneo a sopportare il peso massimo previsto del prodotto (vedi dati tecnici) dotato di un piano di appoggio livellato, liscio e pulito.
- Verificare che la superficie del piano d'appoggio sia perfettamente orizzontale, in caso contrario il livello dell'acqua contenuta nell'acquario risulterebbe obliqua.
- Non appoggiare il prodotto su piani inclinati.
- Collocare l'acquario vicino ad almeno un paio o più prese di corrente rispettando le istruzioni per la sicurezza.
- Collocare l'acquario lontano da fonti di calore e correnti d'aria fredda, come stufe, termosifoni, caminetti e finestre (fig. 5).
- Non collocare l'acquario vicino a televisori, radio o altri apparecchi elettrici che temono gli spruzzi d'acqua.

ATTENZIONE: la luce solare diretta, o diffusa ma intensa (ambienti con molte finestre), favorisce la crescita ipertrofica di alghe che pregiudicano lo sviluppo delle piante superiori e compromettono l'equilibrio biologico dell'acquario. La corretta "dose" di luce deve provenire esclusivamente dall'impianto di illuminazione in dotazione all'acquario.

V. INSTALLAZIONE E ACCENSIONE DELL'ACQUARIO

V.a PULIZIA DELLA VASCA

Pulire accuratamente l'interno della vasca utilizzando un panno umido o una spugna pulita.

Non utilizzare detersivi o spugne venute a contatto con saponi, solventi o altri composti chimici.

V.b ASSEMBLAGGIO DEL NEWA MORE FILTER

Versione dolce (NMO 20-30-50)

- Prelevare il filtro NEWA More ed ogni altro componente dai rispettivi imballi ed adagarli su una superficie piana.
- Togliere i coperchi della zona filtrante e dell'alloggiamento riscaldatore (fig.6).
- Assemblare lo strainer d'aspirazione dell'acqua alla camera della girante della pompa applicando una leggera pressione fino a sentire un "click" (fig. 7).
- (Solo per NMO 30 e 50) Inserire il riscaldatore nell'apposito anello di supporto facendo passare per prima la spina ed il cavo

d'alimentazione dopo averlo smatassato. Prestare attenzione affinché il cappuccio del riscaldatore si adagi completamente all'anello (fig. 8 - riassuntiva).

5. Raggruppare i cavi d'alimentazione degli apparecchi sull'angolo del filtro spingendoli leggermente verso l'alto al fine di favorire l'operazione successiva (fig. 9). La versione bianca dei NEWA More è dotata di una spirale per raccogliere i cavi ed occultarli alla vista. Se ne raccomanda l'uso prima di procedere col punto successivo.

6. Posizionare il filtro NEWA More su un angolo qualsiasi della vasca inserendo i lati della stessa negli appositi alloggiamenti presenti sul filtro (fig. 10). Il filtro sarà posizionato correttamente quando risulterà stabile e parallelo al fondo della vasca.

ATTENZIONE (Solo per NMO 30 e 50): il riscaldatore va posizionato all'interno della vasca. Prestare attenzione affinché nell'installazione la provetta in quarzo non urti contro il vetro della vasca.

7. Dopo aver raccolto i cavi d'alimentazione sull'angolo della vasca, inserire il profilo angolare guida-cavi nell'apposita sede (fig. 11).

8. Togliere dalla confezione ed inserire la cartuccia di filtraggio chimico Mechanichem More I nel vano filtro. (Nei modelli NMO20 e NMO30 prestare attenzione che la scritta "TOP SIDE", presente sulla maniglietta della cartuccia, sia rivolta verso l'alto).

La superficie del vano filtro per incremento del filtraggio biologico e la cartuccia di filtraggio biologico (Biofoam More - solo NMO 50) sono già alloggiati in sede (fig. 12)

9. Chiudere i vani filtro e riscaldatore con i rispettivi coperchi.

10. **ATTENZIONE:** Attivare gli apparecchi elettrici solo dopo aver allestito l'acquario a proprio piacimento e riempito d'acqua.

Versione marino (NMO 30R - NMO 50R)

1. Seguire attentamente le istruzioni dal punto 1 al punto 4 descritte per l'assemblaggio del NEWA MORE Filter versione dolce (NMO 20-30-50).

2. Rivolgendo i ganci passa-tubo verso il riscaldatore, inserire il corpo dello schiumatoio nell'apposita sede applicando una leggera pressione fino a sentire un "click" (fig. 13).

3. Far passare un'estremità del tubo flessibile trasparente in PVC attraverso il foro presente alla base dello slittino dello schiumatoio ed inserirlo nel raccordo posto alla base del legno poroso. Alloggiare il legno poroso nella propria sede all'interno dello slittino ed assemblarlo alla schiumatoio (fig. 14).

4. Far scorrere il tubo flessibile trasparente in PVC all'interno dei 2 ganci passa-tubo sul retro del corpo schiumatoio. Per evitare strozzature creare un'ansa di alcuni centimetri (fig. 15).

5. Raggruppare il tubo flessibile trasparente in PVC ed i cavi d'alimentazione degli apparecchi sull'angolo del filtro, spingendoli leggermente verso l'alto al fine di favorire l'operazione successiva (fig. 16). La versione bianca dei NEWA More è dotata di una spirale per raccogliere i cavi ed occultarli alla vista. Se ne raccomanda l'uso prima di procedere col punto successivo.

6. Posizionare il filtro NEWA More su un angolo qualsiasi della vasca inserendo i lati della stessa negli appositi alloggiamenti presenti sul filtro (fig. 17). Il filtro sarà posizionato correttamente quando risulterà stabile e parallelo al fondo della vasca.

ATTENZIONE: il riscaldatore va posizionato all'interno della vasca. Prestare attenzione affinché nell'installazione la provetta in quarzo non urti contro il vetro della vasca.

7. Dopo aver raccolto i cavi d'alimentazione sull'angolo della vasca, inserire il profilo angolare guida-cavi nell'apposita sede (fig. 18).

8. Alloggiare nell'apposita sede il bicchiere di raccolta dello schiumatoio e chiuderlo con il proprio coperchio (fig. 19).

9. Togliere dalla confezione la cartuccia di filtraggio chimico Mechanichem More II ed inserirla nel vano filtro. La superficie del vano filtro per incremento del filtraggio biologico e la cartuccia di filtraggio biologico (Biofoam More) sono già alloggiati in sede

10. Chiudere il vano filtro col rispettivo coperchio.

11. **ATTENZIONE:** Attivare gli apparecchi elettrici solo dopo aver allestito l'acquario a proprio piacimento e riempito d'acqua.

V.c SCHIUMATOIO A DIFFUSORE D'ARIA (NMO 30R - NMO 50R)

Lo schiumatoio integrato nel filtro NEWA More permette l'eliminazione di numerose sostanze organiche disciolte nell'acqua mediante la produzione di micro-bolle a cui aderiscono. Quest'ultime vengono raccolte nell'apposito contenitore, non consentendo alle molecole organiche di trasformarsi in Nitrati e Fosfati.

Per attivare e regolare lo schiumatoio procedere come segue:

1. Dopo aver identificato la migliore posizione dell'aeratore in dotazione, NEWA Wind NWS, tagliare il tubo flessibile in PVC ricavando una porzione di tubo di almeno 20 cm. Dividere la porzione in due parti uguali.

2. Unire ad un'uscita del rubinetto di regolazione il tubo flessibile derivante dalla vasca ed all'altra uscita, un capo di una delle due porzioni del tubo.

3. Collegare la valvola di non ritorno (lato "AIR IN" stampato sulla plastica) all'estremità libera della porzione unita al rubinetto.

Collegare quindi l'ultima estremità del tubo flessibile in PVC all'aeratore NEWA Wind S (Fig.20).

4. Allacciare alla presa elettrica l'aeratore solo dopo aver allestito l'acquario a proprio piacimento e riempitolo d'acqua.

5. Regolare il flusso d'aria del legno poroso tramite il regolatore posizionato sul rubinetto di regolazione. La regolazione sarà corretta quando la schiuma fuoriuscirà dal cilindro d'uscita raccogliendosi nel bicchiere di raccolta in modo estremamente lento.

6. Per svuotare il bicchiere di raccolta procedere al fermo dell'aeratore, quindi estrarlo dalla sua sede. Provvedere alla pulizia usando solo acqua calda. Non utilizzare detergenti o spugne venute a contatto con saponi, solventi o altri composti chimici. Riposizionare il bicchiere ed il coperchio nella loro rispettiva sede e riattivare l'aeratore.

ATTENZIONE: la corretta funzionalità dello schiumatoio è connessa:

- Al livello dell'acqua presente nell'acquario. Si raccomanda di controllarne il corretto funzionamento in caso di rabbocco o successivamente al cambio dell'acqua, agendo sul rubinetto di regolazione dell'aria.
- Alla portata d'aria garantita dall'aeratore. Si consiglia di controllare che sia pulito il rispettivo filtro per l'aspirazione dell'aria, posizionato sotto l'aeratore. Contrariamente si proceda alla sua sostituzione.
- All'integrità del legno poroso. Si suggerisce di controllare il flusso e la densità di bolle da esso prodotte che, col tempo, possono ridursi inficiando l'azione di filtraggio. Sostituire la porosa ogni 45gg - 60gg (vedi cap. VII).

V.d FILTRAZIONE

IL FILTRO È UN SISTEMA DI DEPURAZIONE A "CICLO CHIUSO" CHE RENDE L'ACQUARIO COMPLETAMENTE SVINCOLATO DAL COLLEGAMENTO CON SORGENTI E SCARICHI D'ACQUA (fig. 21). Il filtro è uno strumento fondamentale nella gestione dell'acquario, senza il quale occorrerebbero cambi d'acqua molto frequenti. Il potente ed efficace NEWA More filter ha lo scopo di far circolare e "pulire" l'acqua, trattenendo sia le impurità in sospensione sia le sostanze invisibili disciolte che derivano da escrementi di animali, da foglie morte e da residui di cibo.

Sostanzialmente le azioni filtranti sono 3: MECCANICA, BIOLOGICA E CHIMICA.

AZIONE MECCANICA

Il filtraggio meccanico è la prima fase filtrante e consiste nel trattenere le particelle presenti in sospensione nell'acqua. Nel filtro NEWA More questa azione filtrante è svolta dalla cartuccia NEWA More Mechanichem costituita da 2 strati di lana sintetica tra i quali è interposto del carbone attivo ad alta capacità adsorbente (fig. 22). L'acqua "sporca" attraversa il primo strato di lana sintetica, dove lascia i residui grossolani e subisce un primo trattamento biologico. Successivamente, il carbone attivo ed il secondo strato di lana sintetica trattengono gli eventuali residui rimasti, neutralizzando ogni sostanza organica che tende a colorare l'acqua od a generare cattivi odori. In caso d'intasamento della cartuccia due uscite laterali alla zona filtro veicoleranno l'acqua nell'acquario impedendone la tracimazione (fig. 23). Le cartucce Mechanichem andrebbero sciacquate ogni 7-8 giorni in acqua corrente e sostituite con una nuova 1 volta al mese.

AZIONE CHIMICA

Tale azione filtrante agisce su sostanze sugli elementi chimici contenuti nell'acqua potabile (es. Cloro, Fosfati e Nitrati), sui pigmenti che ne tolgono la limpidezza, sui composti organici potenzialmente tossici, sui residui farmacologici, sugli odori, ecc. Nel filtro NEWA More questa azione è esplicata dal carbone attivo di origine vegetale contenuto nella cartuccia NEWA More Mechanichem. Tale carbone è caratterizzato da una struttura altamente porosa ed una vasta area superficiale che ne consente grandi capacità adsorbenti sia fisiche che chimiche. In tal modo, ogni sostanza dannosa si lega indissolubilmente al carbone saturandolo: è per questo che la cartuccia Newa More Mechanichem deve essere sostituita con regolarità circa 1 volta al mese.

AZIONE BIOLOGICA

Quest'essenziale azione filtrante è svolta dai batteri nitrificanti che colonizzano il basamento biologico e la cartuccia intercambiabile BioFoam More ed, attraverso trasformazioni biochimiche, depurano l'acqua dalle sostanze organiche derivanti dalle feci dei pesci, dai residui di cibo e da foglie e frammenti di piante in decomposizione. Queste indeboliscono la fauna acquatica, rendendola particolarmente sensibile agli stress ed alle malattie. In ordine di tossicità, ricordiamo (fig. 24):

1. L'Ammoniaca (NH₃), sostanza molto tossica che, in presenza di un corretto pH viene presto trasformata in ione Ammonio (NH₄⁺) meno tossico ma chimicamente instabile.
2. I Nitriti (NO₂), frutto della trasformazione del NH₃ e NH₄⁺ ad opera di alcuni batteri presenti nel filtro. E' un composto tossico anche a basso dosaggio.
3. I Nitrati (NO₃), sostanze che derivano dalla trasformazione dei Nitriti ad opera di altri batteri. Entro certi limiti, i Nitrati sono poco tossici e ben tollerati dai pesci.

Particolare attenzione deve essere dedicata all'acquario di nuovo allestimento, in quanto i filtri sono ancora privi di una

quantità di batteri sufficiente ad un efficace filtraggio biologico. Per tal motivo, si raccomanda di attendere almeno 8-10 giorni dall'avviamento dell'acquario prima di introdurre animali nonché, almeno nel primo mese di funzionamento, di somministrare con parsimonia il cibo, anch'esso contribuente all'accrescimento della quantità di sostanza organica disciolta.

V.e REGOLAZIONE DEL RISCALDATORE

La maggior parte dei pesci ornamentali necessitano di acqua riscaldata ad una temperatura che oscilla, a seconda delle specie, tra i 24° ed i 28° centigradi. È molto importante che la temperatura dell'acqua sia mantenuta comunque costante, a tal proposito gli acquari NEWA More (tranne il modello NMO 20) sono dotati del preciso ed affidabile riscaldatore automatico sommergibile NEWA Therm eco, il cui termostato può essere regolato da un minimo di 18° ad un massimo di 32°. La regolazione del riscaldatore può avvenire in ogni momento: quando è in funzione, la lampadina incorporata sarà accesa. Per regolare il riscaldatore procedere come segue:

1. A seconda dei modelli, aprire il coperchio della zona filtrante o quello dedicato al riscaldatore (modelli NMO 30 e 50), oppure togliere il bicchiere dello schiumatoio (modello NMO 30R - NMO 50R).
2. Regolare la temperatura desiderata utilizzando l'apposita manopola posizionata sul riscaldatore NEWA Therm eco. Per sicurezza, controllare periodicamente la temperatura con un preciso termometro ad immersione.

V.f ILLUMINAZIONE E PROGRAMMAZIONE DEL TIMER

Tutti gli acquari NEWA More sono dotati di LED d'alta qualità in grado di garantire un apporto luminoso estremamente efficace per una lunga durata d'esercizio. La brillantezza dei LED bianchi e attinici assicurano una costante crescita della flora e il benessere degli animali ospitati. L'impianto d'illuminazione degli acquari NEWA More è comandato da interruttori con comandi Touch che consentono l'accensione manuale di ognuna delle due tipologie di luci (bianca e attinica).

NMO20: In caso di black-out, al ritorno della tensione la luce si accenderà indipendentemente dall'impostazione precedente.

Se si desidera optare per una massima personalizzazione, il timer è facilmente programmabile seguendo le istruzioni sottostanti (tranne modello NMO 20). **ATTENZIONE: al primo collegamento all'alimentazione elettrica l'impianto luminoso effettuerà una calibrazione dei pulsanti Touch. Per la loro attivazione è sufficiente appoggiare un dito sul tasto interessato per qualche istante.**

Per programmare il timer procedere come segue:

1. La timerizzazione permette di automatizzare l'accensione e lo spegnimento delle sole luci diurne (LED bianchi), per il quantitativo di ore desiderato a partire dal momento della programmazione delle stesse. Le luci a LED blu si accenderanno un'ora prima, spegnendosi automaticamente un'ora dopo dell'attivazione/spegnimento di quelle diurne (LED bianchi).

Le luci a LED blu non possono essere timerizzate.



ON ■ LED Bianchi 9.00-17.00
■ LED Blu 8.00-18.00

2. Entrare nella funzione di programmazione premendo per qualche istante entrambe i pulsanti d'accensione delle luci a LED (bianca e blu): i LED blu inizieranno a lampeggiare.

3. Premere il pulsante "+1h" (tasto luce LED bianca) per un numero di volte pari a quante ore si desidera che la luce rimanga accesa. Ad ogni pressione, l'accensione dei LED bianchi confermeranno l'avvenuta selezione. (ESEMPIO: se si desidera che l'acquario si accenda ogni giorno alle ore 9.00 e si spenga alle ore 17.00, per una sola volta, sarà necessario iniziare la programmazione alle ore 9.00 e premere il tasto "+1h" per 8 volte).

4. Per confermare ed uscire dalla programmazione, premere il pulsante "OK" (tasto luce LED blu).

5. I LED bianchi lampeggeranno per un numero di volte pari a quante ore si è programmato che la luce diurna rimanga accesa.

ATTENZIONE: al termine della prima programmazione, si accenderanno contemporaneamente per il tempo impostato sia le luci a LED bianche, sia le luci a LED blu.

A partire dall'accensione successiva alla prima, le luci a LED blu anticiperanno di 1 ora l'accensione di quelle diurne e si spegneranno 1 ora dopo alle stesse.

6. In caso di errore nella programmazione del timer, ripetere la procedura dal punto 2 al punto 4.

7. Per disattivare il timer è necessario entrare (punto 2) ed uscire dalla programmazione (punto 4) senza premere il pulsante "+1h" (tasto luce LED bianca).

NOTA:

1. **ATTENZIONE:** In caso d'interruzione dell'alimentazione elettrica, anche per pochi secondi; il settaggio del tempo impostato sul timer verrà cancellato: sarà necessaria una nuova programmazione.
2. Se si spegne manualmente la luce diurna (tasto luce LED bianca) mentre l'impianto d'illuminazione, comandato dal timer, è acceso: alla successiva riaccensione manuale, le luci a LED bianche lampeggeranno tante volte quante il numero di ore programmato.
3. Se si accende manualmente la luce diurna o notturna (tasto luce LED bianca/blu) mentre l'impianto d'illuminazione, comandato dal timer, è spento: a meno che non si provveda manualmente, le luci a LED bianche e blu rimarranno accese fino al successivo spegnimento automatico da parte del timer.
4. Se il dispositivo non dovesse rispondere ai comandi, togliere l'alimentazione staccando l'alimentatore per almeno 15" e ripetere la procedura di settaggio.

V.g ACCENSIONE DELL'ACQUARIO

ATTENZIONE: Collegare alla rete di alimentazione elettrica gli apparecchi elettrici solo dopo aver allestito l'acquario a proprio piacimento e riempito d'acqua.

1. Mantenere sempre il livello dell'acqua da un minimo di 3 cm ad un massimo di 5 cm dal bordo superiore (fig. 25). Questo permette al filtro di lavorare correttamente facendo fluire l'acqua filtrata attraverso i materiali filtranti.
2. Inserire la/le cartucce filtranti nell'apposito vano filtrante.
3. Collegare il cavo di alimentazione dell'unità di alimentazione a led con il proprio alimentatore mediante il dispositivo di spina-presa volante.
4. Introdurre le spine nelle prese di alimentazione, seguendo con attenzione le istruzioni per la sicurezza descritte al capitolo I. Da questo momento i cavi di alimentazione non andranno mai scollegati se non in occasione delle periodiche operazioni di pulizia e di manutenzione.
5. Verificare il funzionamento dei vari apparecchi (nel caso di malfunzionamenti fare riferimento al cap. VIII):
 - Dalla mandata della pompa deve uscire acqua;
 - La spia luminosa del riscaldatore deve accendersi qualora la temperatura dell'acqua risulti inferiore a quella impostata;
 - Agendo manualmente sui pulsanti d'accensione delle luci a LED queste si dovranno attivare.
6. Attendere che la temperatura dell'acqua raggiunga il valore impostato nel riscaldatore.
7. Procedere all'eventuale inserimento dei pesci secondo la propria esperienza e nel rispetto delle regole di "buona prassi" relative all'acquariologia.

V.h COPERCHIO VASCA OPZIONALE

Per ogni versione di acquario, è disponibile un coperchio di chiusura venduto separatamente (vedere codici a pag. 6).

Installazione: posizionare gli angolari di sostegno negli angoli liberi della vasca e appoggiarvi sopra il coperchio sagomato.

VI. GESTIONE E PULIZIA**OGNI SETTIMANA:**

- a. Durante l'uso la lana sintetica che ricopre la cartuccia si intasa progressivamente. Per mantenere un efficace filtraggio meccanico-chimico, si consiglia di sciacquare la cartuccia Mechanichem More ogni settimana.
- b. Pulire i cristalli interni dell'acquario con una spazzola magnetica (non inclusa nella confezione) per eliminare la patina di alghe (fig. 26).
- c. Pulire con una spugna o un panno bagnato la resina trasparente di protezione della barra d'illuminazione a LED (fig. 27).
- d. Controllare il livello dell'acqua. Se troppo basso, riportarlo al livello desiderato (non superiore a 3 cm dal bordo vasca) con acqua avente circa la stessa temperatura di quella dell'acquario.
- e. Controllare la temperatura dell'acqua con apposito termometro ad immersione.

OGNI MESE:

- a. Sostituire la cartuccia Mechanichem I o II a seconda del modello di acquario con una nuova (vedi cap. VII par. b).

OGNI 3 MESI:

- a. Sciacquare la cartuccia filtrante Biofoam con acqua prelevata dall'acquario, al fine di preservare le colonie batteriche.
- b. Pulire il fondo dell'acquario aspirando delicatamente l'eventuale sedimento depositatosi. Si consiglia l'uso dell'aspirarifiuti

NEWA Pgr. Questa operazione deve essere fatta con molta cautela al fine di non sradicare le piante e lasciare scoperte le radici.
c. Pulire il rotore e la girante della pompa da eventuali incrostazioni (vedi cap. VII par. a).

VII. MANUTENZIONE

Le manutenzioni sono periodiche e devono essere eseguite con regolarità per garantire il normale funzionamento degli accessori ed il corretto equilibrio biochimico dell'acqua. Nell'acquario NEWA More queste operazioni sono estremamente semplici e possono essere eseguite senza sporcare o bagnare mobili ed arredi. E' sufficiente un contenitore per collocare il materiale estratto dall'acquario ed un asciugamano di carta o tessuto.

VII.a PULIZIA DEL ROTORE

Per pulire il rotore e la girante della pompa seguire quanto riportato qui di seguito:

1. **ATTENZIONE:** Staccare dall'alimentazione ogni apparecchio elettrico funzionante nell'acquario. Se installato lasciare raffreddare il riscaldatore per almeno 15 minuti prima di procedere con le fasi successive.
 2. Togliere dalla propria sede il bicchiere di raccolta per schiumatoio, il coperchio del vano filtro e le cartucce filtranti Mechanichem More e Biofoam More (se presente). Riporre il tutto in un contenitore.
 3. Sfilare il profilo angolare guida-cavi dall'apposita sede, agendo sulla levetta posizionata sull'angolo del filtro Newa More (fig. 28).
 4. Estrarre il filtro Newa More dalla sua sede e riporlo su di un asciugamano di carta o tessuto, adagiandolo su di un fianco (fig. 29).
 5. Accedere al rotore magnetico separando la camera della girante dal corpo della pompa.
 6. Aiutandosi con una pinzetta, estrarre il rotore magnetico. Pulire quest'ultimo assieme alla camera della girante con uno spazzolino ed acqua corrente. Qualora fossero presenti delle incrostazioni di calcare, mettere a bagno in aceto per 15-20 minuti prima di procedere alla pulizia. Sciacquare con cura.
- ATTENZIONE:** non utilizzare acidi o soluzioni diverse dal normale aceto ad uso alimentare, potrebbero risultare tossici per i pesci.
7. Riposizionare con cura il rotore magnetico nella pompa chiudendola con la camera della girante. Riposizionare in sede il filtro Newa More (vedi cap. V par. b punti 5 e 6) e ogni sua componente agendo in senso inverso.

VII.b SOSTITUZIONE DELLA CARTUCCE

Al fine di mantenere le prestazioni dei filtri sempre alla massima efficienza ed assicurare le migliori condizioni dell'acqua del vostro acquario, si consiglia di sostituire regolarmente le cartucce filtranti seguendo le tempistiche indicate nel cap. VI. Le cartucce Mechanichem e Biofoam sono realizzate espressamente per poter essere sostituite con la massima semplicità senza fermo del filtro e senza bagnarsi le mani.

Per svolgere correttamente tale operazione agire come segue:

1. Aprire il coperchio della zona filtrante e prelevare le cartucce che si desidera sostituire prendendole dall'apposita maniglia. Smaltirle rispettando le normative vigenti nel Paese di smaltimento del prodotto;
2. Per la cartuccia di filtraggio chimico Mechanichem More I o II: togliere dalla confezione ed inserire la nuova cartuccia nel vano filtro (NMO20/NMO30: prestare attenzione a che la scritta "TOP SIDE", presente sulla maniglia della cartuccia, sia rivolta verso l'alto, fig. 12).
3. Per il filtro biologico Biofoam More: togliere la cartuccia Mechanichem More come indicato al punto 2. Prelevare dalla confezione la spugna filtrante ed inserirla nel rispettivo telaio di supporto. Riporre le cartucce nella loro sede.
4. Chiudere il vano filtro col rispettivo coperchio.

VII.c SOSTITUZIONE DELLA POROSA IN LEGNO (NMO30R - 50R)

Al fine di sostituire il legno poroso agire come segue:

1. Seguire i punti da 1 a 4 del cap. VII par. a.
2. Estrarre lo slittino per l'alloggiamento della porosa in legno, agendo sulle levette posizionate a lato del corpo dello schiumatoio (fig. 30).
3. Sostituire la porosa in legno riposizionandola negli appositi fermi angolari. Inserire nuovamente lo slittino in sede, prestando attenzione a non piegare il tubo d'aerazione.
4. Riposizionare in sede il filtro Newa More (vedi cap. V par. b punti 5 e 6) e ogni sua componente agendo in senso inverso.

VII.d SOSTITUZIONE DEL RISCALDATORE

ATTENZIONE: prima di procedere a tale operazione, si raccomanda di staccare il cavo di alimentazione del riscaldatore dalla presa di corrente e di attendere almeno 15 minuti prima di estrarlo dall'acqua.

Per sostituire il riscaldatore NEWA Therm eco seguire quanto riportato qui di seguito:

1. Seguire i punti da 1 a 4 del cap. VII par. a.
2. Tenere con una mano il filtro NEWA More ed impugnare il riscaldatore dalla parte inferiore spingendolo verso l'alto. Tenendo il riscaldatore dal cappuccio in plastica, toglierlo dalla sua sede estraendolo con una leggera trazione (fig. 31). Sfilare il cavo alimentazione.
3. Inserire il riscaldatore nell'apposito anello di supporto facendo passare per prima la spina ed il cavo d'alimentazione dopo averlo smatassato. Prestare attenzione affinché il cappuccio del riscaldatore si adagi completamente all'anello (fig. 8).
4. Riposizionare in sede il filtro Newa More (vedi cap. V par. b punti 5 e 6) e ogni sua componente agendo in senso inverso.

VIII. PROBLEMI E SOLUZIONI

Se l'installazione è stata eseguita in modo corretto e gli accessori elettrici funzionano regolarmente, molto difficilmente potranno comparire problemi tecnici. Nel caso vi fossero, consultare un installatore qualificato di materiale elettrico o rivolgersi al rivenditore di prodotti per acquari per l'attuazione di un accurato controllo o per la sostituzione dell'acquario.

ANOMALIE	CAUSE	RIMEDI
Il filtro NEWA More non aderisce alla vasca	Assemblaggio non corretto	Controllare che tutti i cavi di alimentazione siano raccolti lungo l'angolo della vasca e che i bordi della stessa siano inseriti negli appositi alloggiamenti presenti sul filtro.
Impianto d'illuminazione o il timer non funzionano	L'impianto d'illuminazione non è collegato alla presa di alimentazione elettrica	Collegare la spina alla presa di alimentazione elettrica
	Errore nella programmazione del timer	Riprogrammare il timer (vedi cap. V . f)
	Black out momentaneo	Riprogrammare il timer (vedi cap. V . f)
	L'impianto d'illuminazione non funziona correttamente	Vedi cap. V.f - NOTA 4. o rivolgersi al rivenditore di fiducia
La temperatura dell'acqua non raggiunge i livelli impostati.	Il riscaldatore non è collegato alla presa di alimentazione elettrica.	Collegare la spina alla presa di alimentazione elettrica.
	L'alimentatore è guasto	Sostituirlo con un ricambio originale o rivolgersi al proprio rivenditore di fiducia.
	Il riscaldatore è impostato ad una temperatura troppo bassa	Regolare la temperatura sul valore corretto (vedi capitolo V punto e)
	La pompa è bloccata per sporcizia o usura del rotore	Provvedere alla manutenzione della pompa (vedi capitolo VII punto a)
	Il riscaldatore non funziona correttamente	Rivolgersi al rivenditore di fiducia
Portata d'acqua limitata o assente	La pompa di movimento non è collegata alla presa di alimentazione elettrica	Collegare la spina alla presa di alimentazione elettrica
	Cartuccia Mechanichem intasata	Sciacquare o sostituire la cartuccia
	La pompa è bloccata per sporcizia o usura del rotore	Provvedere alla manutenzione della pompa (vedi capitolo VII punto a)
	La pompa non funziona correttamente	Rivolgersi al rivenditore di fiducia

ANOMALIE	CAUSE	RIMEDI
Ridotta efficacia dello schiumatoio	Errata regolazione della portata d'aria	Regolare il flusso d'aria tramite il rubinetto di regolazione (vedi cap. V, punto c, 5.)
	Livello d'acqua ridotto per evaporazione	Ripristinare il corretto livello d'acqua (vedi capitolo V, punto c, ATTENZIONE)
	Ridotta portata dell'aeratore	Pulire o sostituire il filtro dell'aria dell'aeratore

IX. CORRETTO SMALTIMENTO DEL PRODOTTO



2012/19/UE - EN50419

Applicabile nei paesi dell'Unione Europea e in quelli con sistema di raccolta differenziata.

Nel momento in cui si decide di rottamare l'acquario, al fine di recuperare le materie riciclabili (plastiche, vetro, ecc.) e di smaltire in sicurezza le componenti elettriche, si provveda a dividere e smaltire separatamente i diversi materiali secondo le vigenti norme locali. Si dovrà aver cura di dividere l'apparecchio di illuminazione (coperchio) dalla vasca in vetro e dagli accessori elettrici.

L'apparecchio di illuminazione e gli apparecchi elettrici, in base alla Direttiva Europea RAEE, seguono la via dello smaltimento secondo quanto esposto nel paragrafo sottostante "Corretto smaltimento del prodotto - rifiuti elettrici ed elettronici".

Il marchio riportato sul prodotto o sulla sua documentazione indica che il prodotto non deve essere smaltito con altri rifiuti domestici al termine del ciclo di vita. Per evitare eventuali danni all'ambiente o alla salute causati dall'inopportuno smaltimento dei rifiuti, si invita l'utente a separare questo prodotto da altri tipi di rifiuti e di riciclarlo in maniera responsabile per favorire il riutilizzo sostenibile delle risorse materiali.

- Gli utenti domestici potranno riconsegnare l'apparecchio giunto a fine vita al rivenditore al momento dell'acquisto di un nuovo apparecchio di tipo equivalente in ragione di uno a uno, oppure contattare l'ufficio locale preposto per tutte le informazioni relative alla raccolta differenziata e al riciclaggio per questo tipo di prodotto. Verificare con il rivenditore, in base alla sua dimensione commerciale, la possibilità di ritiro dei RAEE gratuitamente anche senza acquisto di un apparecchio nuovo.

- Gli utenti aziendali sono invitati a contattare il proprio fornitore e verificare i termini e le condizioni del contratto di acquisto. Questo prodotto non deve essere smaltito unitamente ad altri rifiuti commerciali. • Lo smaltimento abusivo da parte dell'utente comporta l'applicazione delle sanzioni amministrative come da vigente legge.

X. GARANZIA

L'acquario NEWA More è garantito secondo la Direttiva Europea 1999/44 CE da difetti di materiali e di lavorazione per un periodo di 24 mesi dalla data d'acquisto. Se l'apparecchio non funzionasse correttamente entro questo termine dalla data d'acquisto, restituirlo al rivenditore di zona. L'apparecchio verrà sostituito senza alcun costo aggiunto. Per il servizio di garanzia ritornare l'apparecchio allegando la prova d'acquisto e una dettagliata motivazione del reclamo. L'apparecchio deve essere confezionato accuratamente e protetto da eventuali danni da trasporto. La garanzia non copre danni dovuti a urti o cadute successive alla vendita. La garanzia non è valida nel caso di uso improprio del prodotto, né risponde a danni causati da manomissioni o negligenza da parte dell'acquirente con conseguente perdita di pesci o altri animali, danni personali, perdita della proprietà o altri danni che possono insorgere. La garanzia non è valida per componenti soggetti a consumo ed usura (vedi *, pag.6).

CONSERVARE QUESTE ISTRUZIONI.


EN Operating Instructions

Contents

I.	IMPORTANT SAFETY REGULATIONS	page 18
II.	PRODUCT SPECIFICATIONS	page 19
	II.a Component names	page 19
	II.b Technical data	page 20
III.	UNPACKING AND PRELIMINARY CHECKS	page 21
IV.	WHERE TO POSITION THE AQUARIUM	page 21
V.	INSTALLING AND SWITCHING ON THE AQUARIUM	page 21
	V.a Cleaning the tank	page 21
	V.b Assembling the Newa More filter	
	• Freshwater version (NMO 20-30-50)	page 21
	• Marine water version (NMO 30R - 50R)	page 22
	V.c Air-diffusion skimmer (NMO30R - 50R)	page 22
	V.d Filtering	page 23
	V.e Adjusting the heater	page 23
	V.f Lighting and timer setting	page 24
	V.g Switching on the aquarium	page 25
	V.h Optional tank lid	page 25
VI.	OPERATING AND CLEANING	page 25
VII.	MAINTENANCE	page 25
	VII.a Cleaning the rotor	page 25
	VII.b Replacing the filter cartridges	page 26
	VII.c Replacing the porous wood element	page 26
	VII.d Replacing the heater	page 26
VIII.	TROUBLESHOOTING	page 27
IX.	CORRECT DISPOSAL OF THE PRODUCT	page 28
X.	WARRANTY	page 28
XI.	SPARE PARTS AND ACCESSORIES	page 6

I. IMPORTANT SAFETY REGULATIONS

This appliance is intended for use as a fresh or marine water aquarium in homes. Any other use is not permitted and therefore the manufacturer shall not be held liable. NewaMore complies with current EU safety regulations (EN60598-2-11), whereas the pump complies with the EN60335-2-41 standard. The heater and the air-pump (when provided present) comply with the EN60335-2-55 standard. The aquarium has been designed and made in compliance with the directives 2014/30/EU and 2014/35/EU in order to guarantee safe use throughout its life cycle. Nevertheless, improper use of the aquarium (use not compliant with the provisions of this manual) may cause damage to the aquarium and compromise user safety. The aquarium also complies with the RoHS II (2011/965/EU) directive and to REACH (1907/2006/EC) regulations, as well as to the ErP (2009/125/EC) directive for the lighting system.

 **WARNING:** the symbol on the label of Newa More indicates that you must thoroughly read this operating instruction manual before starting up, operating or carrying out any maintenance operations on the appliance.

WARNING: during installation and maintenance, disconnect the aquarium and all its accessories from the electrical mains. Do not connect the aquarium to power sockets unless it is completely filled with water.


To avoid any kind of accident, carefully follow the simplest safety provisions and the following warnings:

1) **CAUTION:** This appliance can be used by children aged from 8 years and above and persons with reduced physical, sensory or mental capabilities or lack of experience and knowledge if they have been given supervision or instruction concerning use of the appliance in a safe way and understand the hazards involved. Children shall not play with the appliance because this is not a toy. Cleaning and user maintenance shall not be made by children without supervision.

2) **WARNING:** turn off and disconnect all the electrical equipment in the aquarium before carrying out any maintenance tasks.

3) The power cord must not be repaired or replaced. If it is damaged, replace the entire appliance.

4) Read the warnings and observe the symbols on the labels of all electrical appliances and in the instructions.

5) Fill the tank always making sure that the water level is 3cm from the upper rim; see the symbol  on the product label. The maximum water level from the rim must not exceed 5cm.

6) Check that the voltage printed on the label of the pump power adapter, and on the heater and air-pump when present, matches the one of the power supply.

7) Do not insert the plugs of the power supply cables before completely filling the tank with water.

8) Check that all the electrical accessories have no knocks or marks indicating falls or crushing.

9) The power supply cables should be inserted in the socket so that a part of the cable forms a loop at a lower level than the socket. This will prevent water droplets from entering the socket (Fig.2) by running along the cable.


10) Always disconnect the plugs when the aquarium is not in use, before inserting or removing its components and before cleaning. Do not try to disconnect the power adapter from the socket or the plugs of the other appliances by pulling the cable, but disconnect it by hand.

11) Do not touch the power plugs with wet hands or touch the plugs with your bare hands if they are wet.

12) **NMO 30R - 50R - WARNING:** the air-pump should only be used by inserting the CHECK VALVE onto the connecting hose with the porous wood element. This will prevent the tank from emptying in the event of a power failure, even for a few minutes, thus preventing water from coming into contact with the electrical parts of the air-pump.

13) If the aquarium is within children's reach, take special precautions and check correct installation and operation several times.

14) The maximum water temperature conveyed from the pump must not exceed 35°C.

15) **WARNING:** the symbol  indicates that the electrical appliances must only be used in homes.

16) The aquarium must not run dry.

17) The aquarium has glass components. Handle it with care and position it according to the instructions given in this manual, avoiding placing the tank directly on its edges.

18) Do not place the aquarium on tilting surfaces.

19) After installation, do not move the aquarium. If necessary, only move it if the tank is completely empty.

20) Each component is an integral part of the aquarium and must not be used with other products.

21) Do not use the aquarium for food use.

22) Do not use the aquarium as a terrarium.

23) Do not use the aquarium if it is damaged and /or dismantled.

24) Do not damage and/or remove the seal on the couplings of the glass panels of the tank.

25) Do not place rocks, stones or other heavy ornamental elements directly on the bottom of the tank.

26) Do not position any objects on the aquarium.

27) It is important for the aquarium, just like all other electrical appliances, to be protected upstream by a special differential safety switch (safety cutout) with a trip current of $I_{dn} < 30 \text{ mA}$.

28) Only use the power supply unit included in the delivery package or original spare parts. Other power supply units cannot ensure proper operation.

29) **WARNING:** during functioning never stare at the luminous source, see symbol on the appliance. It is recommended to switch the lamp off during maintenance.



KEEP THESE INSTRUCTIONS FOR FUTURE REFERENCE.

II. PRODUCT SPECIFICATIONS

II.a Component names (Fig. 2)

1) Tank

2) Edge seals (for glass panels)

3A) Raised base

3B) Plastic frame for aquarium base

- 4) Heater lid and/or skimmer collection cup coupling (versions NMO30, 30R, 50, 50R)
- 5) Heater housing
- 6) Heater
- 7) Filtering area lid (versions NMO 20 and NMO 30)
- 8) Filtering area lid (versions NMO 30R, 50, 50R)
- 9) Chemical filter cartridge for NMO 20 (Mechanichem More I)
- 10) Chemical filter cartridge for versions NMO30, 30R, 50, 50R (Mechanichem More II)
- 11) Biological filter cartridge for versions NMO30R, 50, 50R (Biofoam More)
- 12) Support frame for biological filter cartridge
- 13) Filter compartment surface for increased biological filtering
- 14) Water outlet
- 15) Filter overflow outlets
- 16) On/Off buttons for lights and timer setting for lighting (versions NMO30, 30R, 50, 50R)
- 17) LED lighting unit
- 18) Operating LED indicator (versions NMO 20 and NMO 30)
- 19) Flow pump motor housing
- 20) Water inlet strainer
- 21) Impeller chamber
- 22) Assembled rotor unit
- 23) Skimmer housing
- 24) Porous wood element
- 25) Slide for housing the porous wood element
- 26) Air-pump
- 27) Check valve
- 28) Air flow adjustment tap
- 29) Flexible transparent PVC hose
- 30) Aeration kit (includes 27+28+29)
- 31) Skimmer collection cup
- 32) Frames for housing the filter on the tank
- 33) Corner cable housing profile
- 34) Optional tank lid
- 35) White cable cover (for white NEWA More aquariums NMO 20W - NMO 30W- NMO 30RW - NMO 50W - NMO 50RW)
- 36) Power supply for LED light unit

II.b Technical data

Version		NMO20	NMO30	NMO30R	NMO50	NMO50R
Dimensions	Height (mm)	320	355	355	410	410
	Width (mm)	300	335	335	394	394
	Depth (mm)	300	335	335	386	386
Weight	Dry (Kg)	3	4	4,5	7,5	8
Capacity	Volume (lt)	18	28	28	45	45
Heater	Type	-	VT050	VT050	VT0100	VT0100
	Power (W)	-	50	50	100W	100W
Pump	Flow rate (l/h)	150	150	300	300	300
	Power (W)	2,5	2,5	3	3	3
Lighting	No. White LEDs	12	9	16	18	16
	No. Blue LEDs	-	3	20	6	20
	Total power (W)	4	3	13	7	13

Version		NMO20	NMO30	NMO30R	NMO50	NMO50R
Air-pump	Performance (l/h)	-	-	80	-	80
	Power (W)	-	-	2,6	-	2,6

III. UNPACKING AND PRELIMINARY CHECKS

- Open the packaging and remove the protective polystyrene corner elements at the top;
- Take out the aquarium, handling it with care;
- Place the aquarium on a smooth flat surface;
- Remove the tray containing the filter and the cardboard box in the tank;
- Dispose of the packaging materials in compliance with current regulations in the country of disposal;
- Check that the aquarium has all the components specified in paragraph II a.

The NEWA More aquarium has been packaged so that it can withstand normal knocks and pressures during transport. However, excessive knocks or incorrect handling may cause damage to the aquarium therefore we recommend you follow these warnings in order to check that the tank is watertight:

- Place the tank on a dry horizontal surface, on a layer of fabric sheeting or sheets of newspaper.
- Fill the tank with water and carefully check each side. Check that there are no leaks by wiping along the outer edges of the glass panel couplings with a dry cloth (Fig. 3).
- If there are leaks, take the aquarium to the dealer so that it can be carefully checked or replaced.

WARNING: do not empty the aquarium by lifting or tilting it, as it may break! (Fig. 4).

IV. WHERE TO POSITION THE AQUARIUM

WARNING: carefully read and strictly follow these instructions.

- Position the aquarium (tank and base) on a solid support, which is appropriate for bearing the maximum intended weight of the aquarium (see technical data), with a smooth, clean and level support surface.
- Check that the support surface is perfectly horizontal; otherwise the water level in the aquarium will tilt.
- Do not position the aquarium on tilting surfaces.
- Position the aquarium near at least a couple or more power sockets, following the safety instructions.
- Position the aquarium away from sources of heat and cold draughts such as stoves, radiators, fireplaces and windows (Fig. 5).
- Do not position the aquarium near a television, radio or other electrical appliances that should be protected from splashes of water.

WARNING: direct or diffused yet intense sunlight (rooms with many windows) encourage the hypertrophic growth of algae, which can prevent the growth of plants higher up and jeopardise the biological balance of the aquarium. The correct amount of light should only be provided by the lighting system in the aquarium.

V. INSTALLING AND SWITCHING ON THE AQUARIUM

V.a CLEANING THE TANK

Carefully clean the inside of the tank using a damp cloth and a clean sponge.

Do not use detergents or sponges that have come into contact with soap, solvents or other chemical substances.

V.b ASSEMBLING THE NEWA MORE FILTER

Freshwater version (NMO 20-30-50)

- Take the NEWA More filter and any other component from the packaging and place them on a flat surface.
- Remove the lids from the filtering area and the heater housing (Fig.6).
- Attach the water inlet strainer to the pump impeller chamber by applying a slight pressure until you hear a “click” (Fig. 7).
- (For versions NMO 30 and 50 only)** Insert the heater into the special support ring by first passing the plug and the power cable through, after unwinding it. Make sure that the heater cap perfectly fits the ring (Fig. 8).
- Group together the power cables of the appliances on the corner of the filter, pushing them slightly upwards in order to facilitate the next operation (Fig. 9). NEWA More white color version is provided with a spiral in order to gather the cords and hide them. It is recommended to use it before going on with the following point.
- Position the NEWA More filter on any corner of the tank, inserting its sides into the slots provided on the filter (Fig. 10). The

filter will be correctly positioned when it is stable and parallel to the bottom of the tank. **WARNING (for versions NMO 30 and 50 only):** the heater should be positioned inside the tank. When installing, make sure that the quartz tube does not knock against the glass panels of the tank.

7. After grouping together the power cables on the corner of the tank, put the corner cable housing profile into place (Fig. 11).
8. Remove the Mechanichem More I chemical filter cartridge from its packaging and insert it into the filter compartment. (For versions NMO20 and NMO30 make sure that the wording "TOP SIDE", on the cartridge handle, is facing upwards). The filter compartment surface for increased biological filtering and the biological filter cartridge (Biofoam More - NMO 50 only) are already in position (Fig. 12)
9. Put the lids back on the filter compartments.
10. **WARNING:** turn on the electrical appliances only after having set up the aquarium as required and having filled it with water.

Marine water version (NMO30R - 50R)

1. Carefully follow the instructions given from step 1 to step 4 for assembling the freshwater version of the NEWA MORE Filter (NMO 20-30-50).
2. Turning the hose clamps towards the heater, place the skimmer housing in position, applying a slight pressure until you hear a "click" (Fig. 13).
3. Pass one end of the flexible transparent PVC hose through the hole at the base of the skimmer slide and insert it into the coupling at the base of the porous wood element. Place the porous wood element in position inside the slide and attach it to the skimmer (Fig. 14).
4. Slide the flexible transparent PVC hose through the 2 hose clamps on the back of the skimmer housing. To avoid any obstruction, make a loop a few centimetres long (Fig. 15).
5. Group together the flexible transparent PVC hose and the power cables of the appliances on the corner of the filter, pushing them slightly upwards in order to facilitate the next operation (Fig. 16). NEWA More white color version is provided with a spiral in order to gather the cords and hide them. It is recommended to use it before going on with the following point.
6. Position the NEWA More filter on any corner of the tank, inserting its sides into the slots provided on the filter (Fig. 17). The filter will be correctly positioned when it is stable and parallel to the bottom of the tank. **WARNING:** the heater should be positioned inside the tank. Make sure when installing it that the quartz tube does not knock against the glass of the tank.
7. After grouping together the power cables on the corner of the tank, put the corner cable housing profile into place (Fig.18).
8. Put the skimmer collection cup into place and put on its lid (Fig.19).
9. Remove the Mechanichem More chemical filter cartridge from its packaging and insert it into the filter compartment. The filter compartment surface for increased biological filtering and the biological filter cartridge (Biofoam More) are already in position.
10. Put the lid back on the filter compartment.
11. **WARNING:** turn on the electrical appliances only after having set up the aquarium as required and having filled it with water.

V.c AIR-DIFFUSION SKIMMER (NMO 30R - NMO 50R)

The skimmer incorporated in the NEWA More filter allows many organic substances dissolved in the water to be removed as it produces micro-bubbles to which they can stick. The bubbles are collected in a special container, preventing the organic molecules from transforming into nitrates and phosphates.

To activate and adjust the skimmer, proceed as follows:

1. After finding the best position for the air-pump supplied, NEWA Wind NWS, cut the flexible PVC hose into a piece at least 20cm long. Divide the piece into two equal parts.
2. Join the flexible hose from the tank to an outlet of the adjustment tap, and one end of one of the two pieces of hose to the other outlet.
3. Connect the check valve ("AIR IN" side printed on the plastic) to the free end of the piece connected to the tap. Then connect the remaining end of the flexible PVC hose to the NEWA Wind S air-pump (Fig.20).
4. Connect the air-pump to the electrical socket only after setting up the aquarium as required and filling it with water.
5. Adjust the air flow of the porous wood element using the adjuster on the adjustment tap. The adjustment will be correct when foam comes out of the outlet cylinder and collects extremely slowly in the collection cup.
6. To empty the collection cup, stop the air-pump and then remove the collection cup from its housing. Use hot water only to clean it. Do not use detergents or sponges that have been in contact with soap, solvents or other chemical substances. Put the

collection cup and the lid back into position, and restart the air-pump.

WARNING: the correct operation of the skimmer depends on:

- The water level in the aquarium. It is advisable to check its correct operation when topping up or after changing the water by adjusting the air adjustment tap.
- The air flow guaranteed by the air-pump. It is advisable to check that the corresponding air-intake filter, positioned under the air-pump, is clean. If not, it should be replaced.
- The integrity of the porous wood element. It is advisable to check the flow and the density of the bubbles it produces, which may be reduced over time and impair the filtering action. Replace the porous wood element every 45 – 60 days (see Chapter VII).

V.d FILTERING

THE FILTER IS A “CLOSED CYCLE” PURIFICATION SYSTEM THAT MAKES THE AQUARIUM TOTALLY INDEPENDENT FROM CONNECTIONS WITH WATER INLETS AND OUTLETS (Fig. 21). The filter is an essential tool for operating the aquarium. Without it, the water would need to be changed very often. The powerful and effective NEWA More filter is intended to circulate and “clean” water, trapping suspended impurities and invisible dissolved substances derived from animal excrement, dead leaves and food debris.

There are basically 3 filtering actions: MECHANICAL, BIOLOGICAL AND CHEMICAL.

MECHANICAL ACTION

Mechanical filtering is the first filtering stage. It involves trapping particles suspended in the water. With the NEWA More filter, this filtering action is carried out by the NEWA More Mechanichem filter cartridge, which comprises 2 layers of synthetic wool with highly absorbent active carbon in-between (Fig. 22). The “dirty” water passes through the first layer of synthetic wool, where it leaves coarse deposits and undergoes initial biological treatment. Subsequently, the active carbon and the second layer of synthetic wool trap any remaining deposits, neutralizing all organic substances that tend to colour the water or create bad smells. If the filter cartridge should become clogged, two outlets to the side of the filtering area will convey the water in the aquarium, preventing it from overflowing (Fig. 23). The Mechanichem filter cartridges should be rinsed every 7-8 days under running water and replaced once a month.

CHEMICAL ACTION

This filtering action works on the chemical substances in drinking water (e.g. chlorine, phosphates and nitrates), pigments that reduce its clarity, potentially toxic organic compounds, drug residues and smells etc. With the NEWA More filter, this action is carried out by plant-derived active carbon in the NEWA More Mechanichem filter cartridge. This carbon has a very porous structure and a wide surface area that allows a highly physical and chemical absorbent capacity. In this way, any harmful substance inseparably sticks to the carbon that saturates it: this is why the Newa More Mechanichem filter cartridge needs to be replaced regularly, about once a month.

BIOLOGICAL ACTION

This essential filtering action is carried out by nitrifying bacteria that colonize the biological base and the interchangeable BioFoam More filter cartridge. Biochemical transformations purify the water, removing organic substances deriving from the fish faeces, food debris, decaying leaves and plant fragments. These weaken the aquatic fauna, making it particularly sensitive to stress and diseases. In order of toxicity, these are (Fig. 24):

1. Ammonia (NH₃), a very toxic substance that, with the presence of the correct pH, is soon transformed into ammonium ion (NH₄⁺), which is less toxic but chemically unstable.
2. Nitrites (NO₂), the result of the transformation of NH₃ and NH₄⁺ by certain bacteria in the filter. It is a toxic compound even when it is a low dosage.
3. Nitrates (NO₃), substances derived from the transformation of nitrites by other bacteria. Within certain limits, nitrates are not very toxic and well-tolerated by fish.

A newly set up aquarium requires special attention, since the filters do not yet have a sufficient quantity of bacteria for efficient biological filtering. It is therefore advisable to wait at least 8-10 days after switching on the aquarium before introducing fish and, at least during the first month of operation, feeding the fish sparingly, since food also contributes to increasing the quantity of dissolved organic substances.

V.e ADJUSTING THE HEATER

Most ornamental fish require water heated to a temperature that ranges from 24°C to 28°C, depending on the species. It is very important to keep the water temperature constant, therefore NEWA More aquariums (except for the version NMO 20) are fitted

with an accurate and reliable NEWA Therm Eco automatic submersible heater, with a thermostat that can be adjusted from a minimum of 18°C to a maximum of 32°C. The heater can be adjusted at any time: when in operation, the incorporated light bulb will be switched on. To adjust the heater, proceed as follows:

1. Depending on the version, remove the lid of the filtering area or the heater lid (versions NMO 30 and 50), or remove the skimmer collection cup (version NMO30R).
2. Adjust to the required temperature using the special knob on the NEWA Therm Eco heater. For safety reasons, regularly check the temperature using an accurate immersion thermometer.

V.f LIGHTING AND TIMER SETTING

All NEWA More aquariums are fitted with high-quality LED lights that can guarantee extremely effective light for a long service life. The brightness of the white and actinic LED lights ensures the constant growth of flora and the wellbeing of fish. The lighting system in the NEWA More aquariums is controlled by switches with Touch control that allows the two different types of lighting (white and actinic) to be switched on manually.

NMO20: In case of black out, when power is reset, light will turn on independently from the previous setting.

If you wish to opt for maximum customisation, the timer can be easily set by following the instructions below (except for the version NMO 20). **WARNING:** when connecting to the power supply for the first time, the lighting system will calibrate the Touch buttons. To activate them, all you need to do is place a finger, for a few moments, on the button required.

To set the timer, proceed as follows:

1. Setting the timer allows the switching ON/OFF of the day lights (white LEDs) to be automated for the number of hours required, starting from the moment they are set. The blue LEDs will switch on an hour earlier, **automatically** switching off an hour after switching ON/OFF the day lights (white LEDs). The blue LEDs cannot be set by the timer.



⏻ ON ■ White LEDs 9 a.m. - 5 p.m.
 ■ Blue LEDs 8 a.m. - 6 p.m.

2. Enter the setting function by pressing both buttons, for a few moments, to switch on the LEDs (white and blue): the blue LEDs will begin to flash.
3. Press the button "+1h" (white LED light button) for a number of times equal to the number of hours you want the light to stay on. Every time you press, the white LEDs will switch on to confirm your selection. (EXAMPLE: if you want the aquarium lighting to switch on every day at 9.00am and switch off at 5.00pm, just once, you will need to set the timer to 9.00am and press the button "+1h" 8 times).
4. To confirm the setting and then exit, press the button "OK" (blue LED light button).
5. The white LEDs will flash for a number of times equal to the number of hours set for the day light to stay on.

WARNING: after the initial setting, the white LED lights and the blue LED lights will switch on together at the set time. When switched on again after the initial setting, the blue LED lights will switch on 1 hour before the day lights and will switch off 1 hour later.

6. If there is an error in the timer setting, repeat the procedure from step 2 to step 4.
7. To deactivate the timer, it is necessary to enter (step 2) and then exit from the setting (step 4) without pressing the button "+1h" (white LED light button).

N.B.

1. WARNING: In the event of a power failure, even for a few seconds, the setting on the timer will be deleted: it will be necessary to reset the timer.

2. If the day light (white LED light button) is switched off manually while the lighting system, controlled by the timer, is switched on: when it is switched on again manually, the white LED lights will flash the same number of times as the number of hours set.
3. If the day or night light (white/blue LED light button) is switched on manually while the lighting system, controlled by the timer, is switched off: the white and blue LED lights will stay on until they are automatically switched off by the timer, unless this is done manually.
4. If the device does not respond to the commands, turn off the power supply by disconnecting the power adapter for at least 15", and then reset the timer.

V.g SWITCHING ON THE AQUARIUM

WARNING: connect the electrical appliances to the power supply only after setting up the aquarium as required and filling it with water.

1. Always keep the water level from a minimum of 3cm to a maximum of 5cm from the upper rim (Fig. 25). This will allow the filter to work correctly, conveying the filtered water through the filtering materials.
2. Insert the filter cartridge/s into the filtering compartment supplied.
3. Connect the LED power supply unit with its own power supply via the connector.
4. Insert the plugs into the power sockets, carefully following the safety instructions given in Chapter I. From this point onwards, the power supply cables should not be disconnected unless regular cleaning or maintenance operations are to be carried out.
5. Check that the various appliances are operating (in the event of a fault, see Chapter VIII):
 - Water should come out of the pump outlet;
 - The heater indicator light should switch on when the water temperature is lower than the set temperature;
 - When the LED lights buttons are pressed, they should switch on.
6. Wait for the water temperature to reach the value set in the heater.
7. Proceed with adding any fish according to your own experience and complying with the “good practice” regulations for aquariums.

V.h OPTIONAL TANK LID

For each version of aquarium, a lid is available, which is sold separately (see codes on page 6).

Installation: position the support legs in the free corners of the tank and place the shaped lid on it.

VI. OPERATING AND CLEANING

EVERY WEEK:

- a. When in use, the synthetic wool that covers the filter cartridge gradually becomes clogged. To maintain effective mechanical-chemical filtering, it is advisable to rinse the Mechanichem More filter cartridge every week.
- b. Clean the inside of the aquarium glass panels with a magnetic brush (not included) to remove the patina of algae (Fig. 26).
- c. Clean the transparent resin protecting the LED lighting bar with a sponge or a wet cloth (Fig. 27).
- d. Check the water level. If it is too low, top it up to the required level (not more than 3cm from the rim of the tank) with water at about the same temperature as the water in the aquarium.
- e. Check the water temperature using the immersion thermometer provided.

EVERY MONTH:

- a. Replace the Mechanichem I or II filter cartridge with a new one depending on the type of aquarium (see Chapter VII, paragraph b).

EVERY 3 MONTHS:

- a. Rinse the Biofoam filter cartridge with water taken from the aquarium in order to preserve the bacterial colonies.
- b. Clean the bottom of the aquarium by gently sucking up any deposited sediment. It is advisable to use the NEWA Pgr gravel cleaning set. This operation should be done with great care in order not to uproot any plants or leave any roots uncovered.
- c. Remove any deposits from the rotor and the pump impeller (see Chapter VII, paragraph a)

VII. MAINTENANCE

Regular maintenance should be carried out in order to guarantee the normal operation of the accessories and the correct biochemical balance of the water. In the NEWA More aquarium, these operations are extremely easy and can be carried out without soiling or wetting any furniture or furnishings. All you need is a container in which to put the material extracted from the aquarium and a paper/fabric towel.

VII.a CLEANING THE ROTOR

To clean the rotor and the pump impeller, follow the instructions given below:

1. **WARNING:** disconnect the power supply from all electrical appliances operating in the aquarium. If installed, leave the heater to cool for at least 15 minutes before proceeding with the next steps.

2. Remove the skimmer collection cup from its position, as well as the filter compartment lid and the Mechanichem More and Biofoam More filter cartridges (when present). Put them all in a container.
 3. Ease out the corner cable housing profile from its position, using the lever on the corner of the Newa More filter (Fig. 28).
 4. Take out the Newa More filter from its position and put it on a paper/fabric towel, placing it on its side (Fig. 29).
 5. Access the magnetic rotor, separating the impeller chamber from the pump housing.
 6. Remove the magnetic rotor using a pair of tweezers. Clean the magnetic rotor and the impeller chamber with a brush under running water. If there are any scale deposits, place it in a vinegar solution for 15-20 minutes before cleaning. Then rinse thoroughly.
- WARNING:** do not use acids or solutions other than normal vinegar for food use, as they might be toxic to fish.
7. Carefully put the magnetic rotor back in the pump, closing it with the impeller chamber. Put the Newa More filter and any other component back into place (see Chapter V, paragraph b, steps 5 and 6), in reverse order.

VII.b REPLACING THE FILTER CARTRIDGES

To maintain maximum performance of filters and ensure the best conditions for the water in your aquarium, it is advisable to regularly replace the filter cartridges following the times specified in Chapter VI. The Mechanichem and Biofoam filter cartridges are specifically designed to be replaced with the utmost ease, without having to stop the filter or get your hands wet.

To carry out this operation correctly, proceed as follows:

1. Open the lid of the filtering area and remove the filter cartridges that you want to replace, taking them by the special handle. Dispose of them in compliance with the regulations in force in the country of disposal.
2. For the Mechanichem More I or II chemical filter cartridge: remove it from its packaging and insert the new filter cartridge into the filtering department (NMO20/NMO30: make sure that the wording "TOP SIDE", on the filter cartridge handle, is facing upwards, Fig. 12).
3. For the Biofoam More biological filter: remove the Mechanichem More filter cartridge, as shown in step 2. Remove the sponge filter from its packaging and insert it in the support frame. Replace the filter cartridges.
4. Put the lid back on the filtering compartment.

VII.c REPLACING THE POROUS WOOD ELEMENT (NMO30R - 50R)

To replace the porous wood element, proceed as follows:

1. Follow steps 1 to 4 of Chapter VII, paragraph a.
2. Remove the slide that houses the porous wood element, using the small levers at the side of the skimmer housing (Fig. 30).
3. Replace the porous wood element and put it back into the special brackets. Put the slide back into position, taking care not to bend the aeration pipe.
4. Put the Newa More filter and all its components back into position (see Chapter V, paragraph b, steps 5 and 6), in reverse order.

VII.d REPLACING THE HEATER

WARNING: before proceeding with this operation, it is advisable to disconnect the power supply cable of the heater from the electrical socket and wait at least 15 minutes before removing it from the water.

To replace the NEWA Therm Eco heater, follow the instructions given below:

1. Follow steps 1 to 4 of Chapter VII, paragraph a.
2. Hold the NEWA More filter in one hand and grip the heater at the bottom, pushing it upwards. Holding the heater with the plastic lid, remove it from its position with a gentle tug (Fig. 31). Ease out the power supply cable.
3. Insert the heater into the special support ring, first passing the plug and then the power supply cable through, after unwinding it. Make sure that the heater lid fits perfectly on the support ring (Fig. 8).
4. Put the Newa More filter and all its components back into position (see Chapter V, paragraph b, steps 5 and 6), in reverse order.

VIII. TROUBLESHOOTING

If installation has been carried out correctly and the electrical accessories are operating normally, it is unlikely that any technical problems will arise. If they should, consult an installer specialised in electrical appliances or contact the aquarium product dealer to make a careful check or to replace the aquarium.

FAULTS	CAUSES	SOLUTIONS
The NEWA More filter does not stick to the tank	Incorrect assembly	Check that all the power supply cables are grouped together along the corner of the tank and that the tank edges are inserted into the special slots on the filter.
The lighting system or the timer are not in operation	The lighting system is not connected to the electrical socket	Connect the plug to the electrical socket
	An error in the timer setting	Reset the timer (see Chapter V, step f)
	A temporary black out	Reset the timer (see Chapter V, step f)
	The lighting system	See Chapter V, step f, N.B. 4. or contact your local dealer.
The water temperature does not reach the set levels	The heater is not connected to the electrical socket	Connect the plug to the electrical socket
	Failure of the power supply unit	Replace it with the original power supply unit or address your regional dealer.
	The heater is set to a temperature that is too low	Adjust the temperature to the correct value (see Chapter V, step e)
	The pump is clogged due to dirt or wear and tear on the rotor	Carry out maintenance on the pump (see Chapter VII, step a)
	The heater is not operating correctly	Contact your local dealer
Limited or no water flow	The flow pump is not connected to the electrical socket	Connect the plug to the electrical socket
	The Mechanichem filter cartridge is clogged	Rinse or replace the filter cartridge
	The pump is clogged due to dirt or wear and tear on the rotor	Carry out maintenance on the pump (see Chapter VII, step a)
	The pump is not operating correctly	Contact your local dealer
Reduced efficiency of the skimmer	Incorrect adjustment of air flow	Adjust the air flow using the adjustment tap (see Chapter V, step c, 5.)
	Reduced water level due to evaporation	Restore the correct water level (see Chapter V, step c, attention)
	Reduced air-pump capacity	Clean or replace the air-pump air filter

IX. CORRECT DISPOSAL OF THIS PRODUCT (WASTE ELECTRICAL & ELECTRONIC EQUIPMENT)



2012/19/UE (EN50419)

Applicable in the European Union and other European countries with separate collection systems.

When you decide to scrap the aquarium, in order to recover the recyclable materials (plastic, glass, etc.) and to safely dispose of its electrical components, the various materials should be separated and disposed of separately in compliance with the local regulations in force. The lighting unit (lid) should be separated from the glass tank and other electrical accessories. In compliance with the European Directive WEEE, the lighting unit and the electrical appliances should be disposed of according to the instructions given in the paragraph below entitled "Correct disposal of the product – electrical and electronic waste". This marking shown on the product or its literature, indicates that it should not be disposed with other household wastes at the end of its working life. To prevent possible harm to the environment or human health from uncontrolled waste disposal, please separate this from other types of wastes and recycle it responsibly to promote the sustainable reuse of material resources.

- Household users should contact either the retailer where they purchased this product, or their local government office, for details of where and how they can take this item for environmentally safe recycling. Check with the distributor (depending on its activities) if they can collect WEEE even without the condition of purchasing a new appliance.
- Business users should contact their supplier and check the terms and conditions of the purchase contract. This product should not be mixed with other commercial wastes for disposal.

X. WARRANTY

This product is guaranteed, in compliance to European directive 1999/44. as fee from faults both in materials and workmanship for a period of 24 months from date of purchase. If the product fails to operate correctly within the first two years of the date of purchase, return it to the retailer where it was purchased. The product shall be replaced free of charge. During the period of warranty the product shall be replaced if: 1) The product is returned carefully packaged and has not been damaged in transport. 2) Proof of purchase is supplied along with a detailed explanation of reasons for the claim. The warranty is subject to the following restrictions and conditions: 1) The warranty does not cover accidental damage or breakage. 2) Replacement of the product in no way represents admission of responsibility. 3) The warranty is not valid in the case of improper use, and does not cover damage caused by tempering or negligence on the part of the purchaser. 4) The warranty is not valid for components subject to wear and tear, see (* on page 6).

KEEP THESE INSTRUCTIONS.


FR Instructions d'utilisation

Sommaire

I.	CONSIGNES IMPORTANTES DE SÉCURITÉ	page 29
II.	SPÉCIFICATIONS DU PRODUIT	page 30
	II.a Dénomination des composants	page 30
	II.b Caractéristiques techniques	page 31
III.	DÉBALLAGE ET CONTRÔLES PRÉLIMINAIRES	page 32
IV.	CHOIX DE L'EMPLACEMENT DE L'AQUARIUM	page 32
V.	INSTALLATION ET ALLUMAGE DE L'AQUARIUM	page 32
	V.a Nettoyage de la cuve	page 32
	V.b Assemblage du Newa More filter	
	• Version eau douce (NMO 20-30-50)	page 32
	• Version eau de mer (NMO 30R - 50R)	page 33
	V.c Écumeur à diffusion d'air (NMO30R - 50R)	page 33
	V.d Filtration	page 34
	V.e Réglage du chauffage	page 35
	V.f Éclairage et programmation de la minuterie	page 35
	V.g Allumage de l'aquarium	page 36
	V.h Couverture cuve en option	pag. 36
VI.	GESTION ET NETTOYAGE	page 36
VII.	ENTRETIEN	page 37
	VII.a Nettoyage du rotor	page 37
	VII.b Remplacement des cartouches	page 37
	VII.c Remplacement du diffuseur en bois	page 37
	VII.d Remplacement du chauffage	page 38
VIII.	PROBLÈMES ET SOLUTIONS	page 38
IX.	ÉLIMINATION CORRECTE DU PRODUIT	page 39
X.	GARANTIE	page 39
XI.	PIÈCES DE RECHANGE ET ACCESSOIRES	page 6

I. CONSIGNES IMPORTANTES DE SÉCURITÉ

Cet appareil est destiné à être utilisé comme aquarium d'eau douce ou salée à l'intérieur des logements. Aucune autre utilisation n'est admise et le fabricant décline toute responsabilité si cette interdiction n'est pas respectée. NewaMore est conforme à la norme de sécurité en vigueur dans l'Union européenne (EN60598-2-11) et la pompe est conforme à la norme EN60335-2-41. Le chauffage et la pompe à air (s'ils sont installés) sont, quant à eux, conformes à la norme EN60335-2-55. Le produit a été conçu et fabriqué conformément aux directives 2014/30/EU et 2014/35/EU afin de garantir une utilisation en toute sécurité pendant tout son cycle de vie. Cependant, une utilisation incorrecte du produit (une utilisation non conforme aux prescriptions fournies dans ce manuel) peut provoquer des dommages au produit et compromettre la sécurité de l'utilisateur. Le produit est également conforme à la directive RoHS II (2011/65/EU) et au règlement REACH (1907/2006/EC) ainsi qu'à la directive ErP (2009/125/EC) en ce qui concerne le système d'éclairage.

 **ATTENTION:** le présent symbole reporté sur l'étiquette du Newa More indique qu'il est nécessaire de lire attentivement ce manuel d'instructions avant de mettre l'appareil en service, de l'utiliser et de procéder à son entretien.

ATTENTION: lors des opérations d'installation et d'entretien, débrancher l'aquarium et tous ses accessoires du courant électrique. Ne pas brancher l'aquarium aux prises d'alimentation s'il n'est pas entièrement rempli d'eau. Afin d'éviter tout risque d'accident, respecter scrupuleusement non seulement les consignes de sécurité les plus élémentaires mais aussi les avertissements suivants:


1) **ATTENTION:** L'appareil peut être utilisé par des enfants âgés de 8 ans au moins et par des personnes dont les capacités physiques, sensorielles ou mentales sont réduites ou qui ne possèdent pas l'expérience et les connaissances nécessaires, à condition que cette utilisation se déroule sous surveillance ou après

que les personnes en question ont reçu des instructions sur l'utilisation de l'appareil en conditions de sécurité et sur les dangers liés à son utilisation. Les enfants ne doivent pas jouer avec l'appareil parce que ce n'est pas un jouet. Les opérations de nettoyage et d'entretien incombant à l'utilisateur ne doivent pas être effectuées par des enfants sans surveillance.

2) **ATTENTION:** Débrancher ou éteindre tous les appareils se trouvant dans l'aquarium ou dans le bassin avant d'installer le chauffage ou d'effectuer une opération d'entretien quelconque.

3) Le cordon d'alimentation ne peut pas être réparé ni remplacé, il faut remplacer l'appareil si le cordon est abîmé.

4) Lire les avertissements et respecter les symboles figurant sur les étiquettes de tous les appareils électriques et reprises dans les instructions.

5) Remplir la cuve en veillant toujours à ce que le niveau de l'eau reste à 3 cm du bord supérieur, voir le symbole  figurant sur l'étiquette du produit. Le niveau maximum de l'eau ne doit pas se situer à moins de 5 cm du bord.

6) Contrôler que le voltage imprimé sur l'étiquette du boîtier d'alimentation à fiche de la pompe et sur celle du chauffage et de la pompe à air, s'ils sont installés, correspond à celui du réseau d'alimentation.

7) Ne pas brancher les fiches des câbles d'alimentation avant d'avoir entièrement rempli l'aquarium d'eau.

8) Vérifier qu'aucun accessoire électrique fourni ne présente de bosses ou de signes de chutes et d'écrasements.

9) Il faudrait brancher les câbles d'alimentation dans la prise de courant de façon à ce qu'un point du câble forme un coude à un niveau inférieur par rapport à la prise de courant. Ceci évite que des gouttes d'eau ne puissent pénétrer dans la prise en suivant le câble (fig. 2).

10) Toujours débrancher les fiches lorsque l'aquarium n'est pas utilisé ainsi qu'avant d'introduire ou de retirer ses composants et avant de le nettoyer. Ne pas essayer de débrancher le boîtier d'alimentation de la prise et les fiches des autres appareils en tirant sur leur câble mais les prendre avec la main pour les débrancher.

11) Ne pas toucher les fiches d'alimentation avec les mains mouillées ; de même, ne pas toucher les fiches avec les mains nues si ces fiches sont mouillées.

12) **NMO 30R - 50R - ATTENTION :** la pompe à air ne doit être utilisée qu'en insérant le CLAPET ANTI-RETOUR sur le tuyau de raccordement au diffuseur en bois. Ceci évite que la cuve ne se vide en cas de coupure de courant, même de quelques minutes, et donc que l'eau ne puisse entrer en contact avec les composants électriques de la pompe à air.

13) Si l'aquarium se trouve à la portée des enfants, prendre des précautions particulières et vérifier plusieurs fois que l'installation est correcte et qu'il fonctionne parfaitement.

14) La température maximum de l'eau acheminée par la pompe ne doit pas dépasser 35 °C.

15) **ATTENTION :** le symbole  indique que les appareils électriques ne doivent être utilisés qu'à l'intérieur des logements.

16) L'aquarium ne doit pas fonctionner à sec.

17) Le produit est équipé de composants en verre. Le manipuler avec soin et le positionner en suivant les instructions fournies dans ce manuel et en évitant de déposer la cuve directement sur les arêtes.

18) Ne pas appuyer le produit sur des plans inclinés.

19) Après son installation, ne pas déplacer le produit. Le cas échéant, ne le déplacer que lorsque la cuve est entièrement vide.

20) Tous les composants font partie intégrante du produit et ne doivent pas être utilisés sur d'autres produits.

21) Ne pas utiliser le produit pour un usage alimentaire.

22) Ne pas utiliser le produit comme terrarium.

23) Ne pas utiliser le produit s'il est détérioré et/ou démonté.

24) Ne pas abîmer et/ou retirer le mastic appliqué sur les jonctions des vitres de la cuve.

25) Ne pas déposer de rochers, de pierres ou d'autres éléments de décoration lourds directement sur le fond de la cuve.

26) Ne placer aucun objet sur le produit.

27) Utilisez uniquement le groupe électrogène fourni avec l'assortiment, ou les pièces de rechange d'origine. Autres groupes électrogènes peuvent ne pas assurer le fonctionnement correct.

28) **ATTENTION:** surveiller les enfants pour s'assurer qu'ils ne jouent pas avec les appareils, car ceux-ci ne sont pas des jouets.

29) **ATTENTION :** Pendant le fonctionnement ne jamais regarder la source lumineuse, voir symbole sur l'appareil.

Il est recommandé d'éteindre la lampe pendant l'entretien.



CONSERVER CES INSTRUCTIONS POUR TOUTE CONSULTATION FUTURE.

II. SPÉCIFICATIONS DU PRODUIT

II.a Dénomination des composants (fig. 2)

- 1) Cuve
- 2) Joints bords (mastic vitres)
- 3A) Base de surélévation
- 3B) Corniche en plastique pour base aquarium
- 4) Couvercle chauffage et/ou enclenchement verre écumeur (versions NMO30, 30R, 50 et 50R)
- 5) Logement pour enclenchement chauffage
- 6) Chauffage
- 7) Couvercle zone filtrante (versions NMO 20 et NMO 30)
- 8) Couvercle zone filtrante (versions NMO 30R, 50, 50R)
- 9) Cartouche de filtration chimique pour NMO 20 (Mechanichem More I)
- 10) Cartouche de filtration chimique pour versions NMO30, 30R, 50, 50R (Mechanichem More II)
- 11) Cartouche de filtration biologique pour versions NMO30R, 50, 50R (Biofoam More)
- 12) Châssis de support pour cartouche de filtration biologique
- 13) Surface du logement du filtre pour augmentation de la filtration biologique
- 14) Refoulement (bouche de sortie d'eau)
- 15) Sorties de trop-plein du filtre
- 16) Boutons d'allumage/extinction des lumières et programmation de la minuterie d'éclairage (versions NMO30, 30R, 50, 50R)
- 17) Unité d'éclairage à LED
- 18) Témoin indicateur de fonctionnement (versions NMO 20 et NMO 30)
- 19) Corps du moteur de la pompe d'actionnement
- 20) Crépine d'aspiration de l'eau
- 21) Chambre de la roue
- 22) Groupe rotor assemblé
- 23) Corps de l'écumeur
- 24) Diffuseur en bois
- 25) Glissière de logement du diffuseur en bois
- 26) Pompe à air
- 27) Clapet de non-retour
- 28) Robinet de réglage du flux d'air
- 29) Tuyau flexible transparent en PVC
- 30) Kit d'aération (comprend 27+28+29)
- 31) Verre de collecte pour écumeur
- 32) Cadres de logement du filtre sur la cuve
- 33) Profil angulaire guide-câbles
- 34) Couvercle cuve en option
- 35) Cache-câble blanc (pour la gamme de couleur blanche NMO 20 W - NMO 30W- NMO 30RW – NMO 50W - NMO 50RW)
- 36) Bloc d'alimentation pour unité d'éclairage à LED

II.b Caractéristiques techniques

Modèle		NMO20	NMO30	NMO30R	NMO50	NMO50R
Dimensions	Hauteur (mm)	320	355	355	410	410
	Largeur (mm)	300	335	335	394	394
	Profondeur (mm)	300	335	335	386	386
Poids	À sec (Kg)	3	4	4,5	7,5	8
Capacité	Volume (lt)	18	28	28	45	45
Chauffage	Type	-	VT050	VT050	VT0100	VT0100
	Puissance (W)	-	50	50	100	100
Pompe	Débit (l/h)	150	150	300	300	300
	Puissance (W)	2,5	2,5	3	3	3

Modèle		NMO20	NMO30	NMO30R	NMO50	NMO50R
Éclairage	N° LED blanches	12	9	16	18	16
	N° LED blues	-	3	20	6	20
	Puissance totale (W)	4	3	13	7	13
Pompe à air	Performance (l/h)	-	-	80	-	80
	Puissance (W)	-	-	2,6	-	2,6

III. DÉBALLAGE ET CONTRÔLES PRÉLIMINAIRES

- Ouvrir l'emballage et retirer les angles supérieurs en polystyrène ;
- Extraire le produit en le manipulant avec soin ;
- Appuyer l'aquarium sur une surface plate et lisse ;
- Extraire le plateau contenant le filtre et la boîte en carton placée dans la cuve ;
- Éliminer les matériaux d'emballage en respectant les réglementations en vigueur dans le pays d'élimination ;
- Contrôler que le produit comprend tous les composants mentionnés au par. II a.

L'aquarium NEWA More est emballé de façon à pouvoir résister aux chocs normaux et aux pressions qui se produisent pendant le transport. Il est cependant possible que des chocs excessifs ou des manipulations incorrectes puissent endommager l'aquarium et nous conseillons donc de suivre ces avertissements afin de contrôler l'étanchéité de la cuve :

- Placer la cuve sur une surface horizontale sèche, en la déposant sur une toile en tissu ou sur des feuilles de journal.
- Remplir la cuve d'eau et contrôler attentivement tous les côtés. Vérifier qu'il n'y a pas de pertes d'eau en passant un chiffon sec le long des bords extérieurs de jonction des vitres (fig. 3).
- En cas de pertes d'eau, remettre l'aquarium au revendeur afin qu'il soit attentivement contrôlé ou remplacé.

ATTENTION : ne pas vider l'aquarium en le soulevant et en le retournant, il pourrait se casser ! (fig. 4).

IV. CHOIX DE L'EMPLACEMENT DE L'AQUARIUM

ATTENTION : lire attentivement et respecter scrupuleusement ces instructions.

- Placer l'aquarium (cuve et base) sur un support solide, en mesure de supporter le poids maximum prévu pour le produit (voir caractéristiques techniques) et muni d'un plan d'appui horizontal, lisse et propre.
- Vérifier que la surface du plan d'appui est parfaitement horizontale ; dans le cas contraire, le niveau de l'eau contenue dans l'aquarium serait oblique.
- Ne pas appuyer le produit sur des plans inclinés.
- Placer l'aquarium à proximité de deux prises de courant au moins en respectant les instructions de sécurité.
- Placer l'aquarium loin de sources de chaleur et de courants d'air froid, comme poêles, radiateurs, cheminées et fenêtres (fig. 5).
- Ne pas placer l'aquarium à proximité de téléviseurs, de radios ou d'autres appareils électriques craignant les éclaboussures d'eau.

ATTENTION : la lumière solaire directe, ou diffuse mais intense (pièces avec de nombreuses fenêtres), favorise la croissance hypertrophique d'algues qui nuisent au développement des plantes supérieures et compromettent l'équilibre biologique de l'aquarium. La « dose » correcte de lumière ne doit provenir que du système d'éclairage fourni avec l'aquarium.

V. INSTALLATION ET ALLUMAGE DE L'AQUARIUM

V.a NETTOYAGE DE LA CUVE

Nettoyer soigneusement l'intérieur de la cuve en utilisant un chiffon humide ou une éponge propre.

Ne pas utiliser de détergents ou des éponges entrées en contact avec des savons, solvants ou autres composés chimiques.

V.b ASSEMBLAGE DU NEWA MORE FILTER

Version eau douce (NMO 20-30-50)

- Prélever le filtre NEWA More et tous les autres composants de leur emballage respectif et les poser sur une surface plate.
- Retirer les couvercles de la zone filtrante et du logement du chauffage (fig.6).
- Assembler la crépine d'aspiration de l'eau à la chambre de la roue de la pompe en exerçant une légère pression jusqu'à entendre un « clic » (fig. 7).

4. (Uniquement pour les versions NMO 30 et 50) Insérer le chauffage dans sa bague de support en faisant passer d'abord la fiche et le câble d'alimentation après l'avoir déroulé. Veiller à ce que le capuchon du chauffage adhère parfaitement à la bague (fig. 8 - résumé).
 5. Regrouper les câbles d'alimentation des appareils sur l'angle du filtre en les poussant légèrement vers le haut afin de faciliter l'opération successive (fig. 9). La gamme NEWA More de couleur blanche est équipée d'une spirale afin de recueillir les cordons et les cacher. Il est recommandé de l'utiliser avant de procéder avec le point suivant.
 6. Placer le filtre NEWA More sur n'importe quel angle de la cuve en insérant les côtés de celle-ci dans les logements prévus sur le filtre (fig. 10). Le filtre sera correctement placé lorsqu'il sera stable et parallèle au fond de la cuve. **ATTENTION (Seulement pour les versions NMO 30 et 50)** : le chauffage doit être installé à l'intérieur de la cuve. Veiller à ce que l'éprouvette en quartz ne cogne pas contre le verre de la cuve pendant l'installation.
 7. Après avoir rassemblé les câbles d'alimentation sur un angle de la cuve, insérer le profil angulaire guide-câbles dans son logement (fig. 11).
 8. Ôter la cartouche de filtration chimique Mechanichem More I de son emballage et l'insérer dans le logement du filtre. (Sur les modèles NMO20 et NMO30, veiller à ce que l'inscription « TOP SIDE », figurant sur la petite poignée de la cartouche, soit orientée vers le haut).
- La surface du logement du filtre pour augmentation de la filtration biologique et la cartouche de filtration biologique (Biofoam More - version NMO 50 seulement) sont déjà placés dans leur logement (fig. 12)
9. Fermer les logements du filtre et du chauffage avec leur couvercle respectif.
 10. **ATTENTION**: ne mettre les appareils électriques en service qu'après avoir aménagé l'aquarium à son gré et l'avoir rempli l'eau.

Version eau de mer (NMO30R - 50R)

1. Suivre attentivement les instructions du point 1 au point 4 en ce qui concerne l'assemblage du NEWA MORE Filter version eau douce (NMO 20-30-50).
 2. En orientant les crochets passe-tuyau vers le chauffage, insérer le corps de l'écumeur dans son logement en exerçant une légère pression jusqu'à entendre un « clic » (fig. 13).
 3. Faire passer une extrémité du tuyau flexible transparent en PVC à travers l'orifice percé à la base de la glissière de l'écumeur et l'insérer dans le raccord situé à la base du diffuseur en bois. Placer le diffuseur en bois dans son logement à l'intérieur de la glissière et l'assembler à l'écumeur (fig. 14).
 4. Faire coulisser le tuyau flexible transparent en PVC à l'intérieur des 2 crochets passe-tuyau à l'arrière du corps de l'écumeur. Pour éviter tout risque d'étranglement, créer un coude de quelques centimètres (fig. 15).
 5. Regrouper le tuyau flexible transparent en PVC et les câbles d'alimentation des appareils sur l'angle du filtre, en les poussant légèrement vers le haut afin de faciliter l'opération successive (fig. 16). La gamme NEWA More de couleur blanche est équipée d'une spirale afin de recueillir les cordons et les cacher. Il est recommandé de l'utiliser avant de procéder avec le point suivant.
 6. Placer le filtre NEWA More sur n'importe quel angle de la cuve en insérant les côtés de celle-ci dans les logements prévus sur le filtre (fig. 17). Le filtre sera correctement placé lorsqu'il sera stable et parallèle au fond de la cuve.
- ATTENTION**: le chauffage doit être installé à l'intérieur de la cuve. Veiller à ce que l'éprouvette en quartz ne cogne pas contre le verre de la cuve pendant l'installation.
7. Après avoir rassemblé les câbles d'alimentation sur un angle de la cuve, insérer le profil angulaire guide-câbles dans son logement (fig. 18).
 8. Insérer le verre de collecte de l'écumeur dans son logement et le fermer avec son couvercle (fig. 19).
 9. Ôter la cartouche de filtration chimique Mechanichem More II de son emballage et l'insérer dans le logement du filtre. La surface du logement du filtre pour augmentation de la filtration biologique et la cartouche de filtration biologique (Biofoam More) sont déjà placés dans leur logement.
 10. Fermer le logement du filtre avec son couvercle.
 11. **ATTENTION**: ne mettre les appareils électriques en service qu'après avoir aménagé l'aquarium à son gré et l'avoir rempli l'eau.

V.c ÉCUMEUR À DIFFUSION D'AIR (NMO 30R - 50R)

L'écumeur intégré dans le filtre NEWA More permet d'éliminer de nombreuses substances organiques dissoutes dans l'eau grâce à la production de microbulles auxquelles elles adhèrent. Ces dernières sont collectées dans le récipient prévu à cet effet, ce qui empêche ainsi aux molécules organiques de se transformer en nitrates et phosphates.

Pour activer et régler l'écumeur, procéder de la façon suivante :

1. Après avoir localisé la meilleure position pour la pompe à air, NEWA Wind NWS, fournie avec l'aquarium, couper le tuyau flexible en PVC de façon à obtenir un tronçon de tuyau de 20 cm au moins. Diviser le tronçon en deux parties égales.
 2. Relier à une sortie du robinet de réglage le tuyau flexible provenant de la cuve et à l'autre sortie une extrémité de l'un des deux tronçons du tuyau.
 3. Raccorder le clapet de non-retour (côté « AIR IN » imprimé sur le plastique) à l'extrémité libre du tronçon relié au robinet. Raccorder ensuite la dernière extrémité du tuyau flexible en PVC à la pompe à air NEWA Wind S (fig. 20).
 4. Ne brancher la pompe à air à la prise électrique qu'après avoir aménagé l'aquarium à son gré et l'avoir rempli l'eau.
 5. Régler le flux d'air du diffuseur en bois à l'aide du régulateur situé sur le robinet de réglage. Le réglage sera correct lorsque la mousse sortira du cylindre de sortie en s'accumulant très lentement dans le verre de collecte.
 6. Pour vider le verre de collecte, il faut arrêter la pompe à air et l'extraire de son logement. N'utiliser que de l'eau chaude pour les opérations de nettoyage. Ne pas utiliser de détergents ou des éponges entrées en contact avec des savons, solvants ou autres composés chimiques. Replacer le verre et le couvercle dans leur logement respectif, puis remettre la pompe à air en service.
- ATTENTION : le bon fonctionnement de l'écumeur est lié :
- Au niveau de l'eau contenue dans l'aquarium. Nous conseillons de contrôler son bon fonctionnement en cas d'appoint ou après un changement d'eau, en agissant sur le robinet de réglage de l'air.
 - Au débit d'air garanti par la pompe à air. Nous conseillons de contrôler que le filtre respectif d'aspiration de l'air, situé sous la pompe à air, est propre. Dans le cas contraire, le remplacer.
 - Au bon état du diffuseur en bois. Nous conseillons de contrôler le flux et la densité des bulles qu'il produit ; au fil du temps, ces bulles peuvent diminuer et nuire ainsi à l'action de filtration. Remplacer le diffuseur en bois tous les 45 - 60 jours (voir chap. VII).

V.d FILTRATION

LE FILTRE EST UN SYSTÈME D'ÉPURATION À « CYCLE FERMÉ » QUI LIBÈRE COMPLÈTEMENT L'AQUARIUM DE L'OBLIGATION D'ÊTRE RELIÉ À DES SOURCES ET DES ÉVACUATIONS D'EAU (fig. 21). Le filtre est un instrument fondamental dans la gestion de l'aquarium, sans lequel il faudrait changer l'eau très fréquemment. Le NEWA More filter, filtre puissant et efficace, est chargé de faire circuler et de « nettoyer » l'eau, en retenant non seulement les impuretés en suspension mais aussi les substances invisibles dissoutes dérivant d'excréments animaux, de feuilles mortes et de résidus d'aliment.

Dans les grandes lignes, les actions filtrantes sont au nombre de trois : MÉCANIQUE, BIOLOGIQUE ET CHIMIQUE.

ACTION MÉCANIQUE

La filtration mécanique est la première phase filtrante et consiste à retenir les particules présentes en suspension dans l'eau. Dans le filtre NEWA More, cette action filtrante est exécutée par la cartouche NEWA More Mechanichem composée de 2 couches de laine synthétique entre lesquelles est interposé du charbon actif à grande capacité d'absorption (fig. 22). L'eau « sale » traverse la première couche de laine synthétique, où elle se libère des résidus grossiers et subit un premier traitement biologique. Ensuite, le charbon actif et la deuxième couche de laine synthétique retiennent le reste éventuel de résidus, en neutralisant ainsi toutes les substances organiques tendant à colorer l'eau ou à provoquer de mauvaises odeurs. En cas d'encrassement de la cartouche, deux sorties latérales de la zone du filtre achemineront l'eau dans l'aquarium et l'empêcheront ainsi de déborder (fig. 23). Les cartouches Mechanichem devraient être rincées tous les 7-8 jours dans de l'eau courante et remplacer par une cartouche neuve une fois par mois.

ACTION CHIMIQUE

Cette action filtrante agit sur les substances, sur les éléments chimiques contenus dans l'eau potable (ex. chlore, phosphates et nitrates), sur les pigments qui empêchent sa limpidité, sur les composés organiques potentiellement toxiques, sur les résidus pharmaceutiques, sur les odeurs, etc. Dans le filtre NEWA More, cette action est exercée par le charbon actif d'origine végétale contenu dans la cartouche NEWA More Mechanichem. Ce charbon est caractérisé par une structure fortement poreuse et une vaste étendue superficielle qui lui confère de grandes capacités d'absorption tant physiques que chimiques. De cette façon, toutes les substances nocives se lient de façon indissoluble au charbon et le saturent : c'est pourquoi il faut remplacer régulièrement la cartouche Nawa More Mechanichem 1 fois par mois environ.

ACTION BIOLOGIQUE

Cette action filtrante essentielle est exercée par les bactéries nitrifiantes qui colonisent le bâti biologique et la cartouche interchangeable BioFoam More et, par le biais de transformations biochimiques, elles épurent l'eau des substances organiques dérivant des excréments de poissons, des résidus d'aliment et de feuilles et fragments de plantes en décomposition. Celles-ci affaiblissent la faune aquatique et la rendent particulièrement sensible aux stress et aux maladies. Par ordre de toxicité, nous rappelons (fig. 24) :

1. L'ammoniaque (NH₃), substance très toxique qui, en présence d'un pH correct, est rapidement transformée en ion Ammonium (NH₄⁺) moins toxique mais chimiquement instable.
2. Les nitrites (NO₂), résultat de la transformation du NH₃ et du NH₄⁺ sous l'effet de certaines bactéries présentes dans le filtre. Il s'agit d'un composé toxique même à faible dosage.
3. Les nitrates (NO₃), substances qui dérivent de la transformation des nitrites sous l'effet d'autres bactéries. Entre certaines limites, les nitrates sont peu toxiques et bien tolérés par les poissons.

Il convient de faire particulièrement attention à l'aquarium qui vient d'être installé parce que les filtres ne possèdent pas encore une quantité de bactéries suffisante pour une filtration biologique efficace. C'est pourquoi, nous conseillons d'attendre au moins 8-10 jours après l'installation de l'aquarium avant d'introduire des animaux et de limiter, pendant le premier mois de fonctionnement au moins, l'approvisionnement en nourriture parce que celle-ci contribue aussi à augmenter la quantité de substances organiques dissoutes.

V.e RÉGLAGE DU CHAUFFAGE

La plupart des poissons d'ornement ont besoin d'une eau chauffée à une température comprise entre 24 °C et 28 °C, en fonction des espèces. Il est très important que la température de l'eau reste de toute façon constante et pour ce faire, les aquariums NEWA More (sauf le modèle NMO 20) sont équipés du chauffage automatique submersible NEWA Therm eco, précis et fiable, dont le thermostat peut être réglé sur une plage allant d'un minimum de 18 °C à un maximum de 32 °C. Il est possible de régler le chauffage à tout moment : lorsqu'il fonctionne, le voyant incorporé est allumé. Pour régler le chauffage, procéder de la façon suivante:

1. En fonction des modèles, ouvrir le couvercle de la zone filtrante ou celui réservé au chauffage (modèles NMO 30 et 50), ou bien retirer le verre de l'écumeur (modèle NMO30R).
2. Régler la température souhaitée en utilisant le bouton spécifique, situé sur le chauffage NEWA Therm eco. Par sécurité, contrôler périodiquement la température avec un thermomètre à immersion précis.

V.f ÉCLAIRAGE ET PROGRAMMATION DE LA MINUTERIE

Tous les aquariums NEWA More sont équipés de LED de grande qualité en mesure de garantir un apport lumineux extrêmement efficace pour une longue durée de fonctionnement. Le brillant des LED blancs et actiniques assurent une croissance constante de la flore et le bien-être des animaux vivant dans l'aquarium. Le système d'éclairage des aquariums NEWA More est commandé par des interrupteurs à commandes tactiles qui permettent d'allumer manuellement les deux types d'éclairage (blanc et actinique). NMO20: En cas de black-out, au retour de la tension la lumière s'allumera indépendamment de la configuration précédente.

Pour une plus grande personnalisation, la minuterie peut facilement être programmée en suivant les instructions ci-après (sauf le modèle NMO 20).



ATTENTION: au premier raccordement à l'alimentation électrique, le système d'éclairage effectuera un étalonnage des touches tactiles. Pour les activer, il suffit d'appuyer un doigt sur la touche concernée pendant quelque instant.

Pour programmer la minuterie, procéder de la façon suivante:

1. La temporisation permet d'automatiser l'allumage et l'extinction de l'éclairage diurne uniquement (LED blancs), pendant la quantité d'heures souhaitée à partir du moment de sa programmation. L'éclairage à LED bleus s'allumera une heure avant et s'éteindra **automatiquement** une heure après l'allumage/extinction de l'éclairage diurne (LED blancs). L'éclairage à LED bleus ne peut pas être temporisé.



 ON

	LED blancs	9:00 -17:00
	LED bleus	8:00 -18:00

2. Entrer dans la fonction de programmation en appuyant pendant quelque instant sur les deux touches d'allumage de l'éclairage à LED (blancs et bleus): les LED bleus commenceront à clignoter.

3. Appuyer sur la touche « +1h » (touche éclairage LED blancs) un nombre de fois identique au nombre d'heures pendant lesquelles l'on souhaite que l'éclairage reste allumé. À chaque pression, l'allumage des LED blancs confirmera la sélection effectuée. (EXEMPLE: si l'on souhaite que l'aquarium s'allume tous les jours à 9 heures et s'éteigne à 17 heures, une seule fois, il faudra commencer la programmation à 9 heures et appuyer sur la touche « +1h » 8 fois de suite).

4. Pour confirmer et quitter la programmation, appuyer sur la touche « OK » (touche éclairage LED bleus).
5. Les LED blancs clignoteront un nombre de fois identique au nombre d'heures programmé pour que l'éclairage diurne reste allumé. **ATTENTION: à la fin de la première programmation, tant l'éclairage à LED blancs que l'éclairage à LED bleus s'allumeront simultanément pendant le temps configuré.**
À partir de l'allumage suivant, l'éclairage à LED bleus devancera d'une heure l'allumage de l'éclairage diurne et s'éteindra une heure après celui-ci.
6. En cas d'erreur lors de la programmation de la minuterie, répéter la procédure du point 2 au point 4.
7. Pour désactiver la minuterie, il faut entrer (point 2) et sortir de la programmation (point 4) sans appuyer sur la touche «+1h» (touche éclairage LED blancs).

REMARQUE:

1. **ATTENTION: en cas de coupure de l'alimentation électrique, même pendant quelques secondes, la programmation du temps réglé sur la minuterie sera effacée : il faudra effectuer une nouvelle programmation.**
2. Si l'éclairage diurne est éteint manuellement (touche éclairage LED blancs) pendant que le système d'éclairage, commandé par la minuterie, est allumé : au prochain allumage manuel, l'éclairage à LED blancs clignotera un nombre de fois identique au nombre d'heures programmé.
3. Si l'éclairage diurne ou nocturne est allumé manuellement (touche éclairage LED blancs/bleus) pendant que le système d'éclairage, commandé par la minuterie, est éteint : sauf si l'on procède manuellement, les éclairages à LED blancs et bleus resteront allumés jusqu'à la prochaine extinction automatique par la minuterie.
4. Si le dispositif ne répond pas aux commandes, couper l'alimentation en débranchant le boîtier d'alimentation pendant 15" au moins et répéter la procédure de programmation.

V.g ALLUMAGE DE L'AQUARIUM

ATTENTION: ne brancher les appareils au réseau d'alimentation électrique qu'après avoir aménagé l'aquarium à son gré et l'avoir rempli l'eau.

1. Maintenir toujours le niveau de l'eau à une distance du bord supérieur comprise entre 3 cm et 5 cm maximum (fig. 25). Ceci permet au filtre de fonctionner correctement en faisant passer l'eau filtrée à travers les matériaux filtrants.
2. Insérer la/les cartouche/s filtrante/s dans le logement du filtre.
3. Branchez le groupe électrogène LED à son propre groupe électrogène via un connecteur spécial.
4. Introduire les fiches dans les prises d'alimentation en suivant attentivement les instructions de sécurité décrites au chapitre I. Par la suite, les câbles d'alimentation ne devront jamais être débranchés sauf au moment des opérations périodiques de nettoyage et d'entretien.
5. Vérifier le fonctionnement des différents appareils (en cas de dysfonctionnements, se référer au chap. VIII) :
 - de l'eau doit sortir du refoulement de la pompe ;
 - le témoin lumineux du chauffage doit s'allumer lorsque la température de l'eau est inférieure à celle réglée ;
 - en agissant manuellement sur les boutons d'allumage de l'éclairage à LED, celui-ci doit s'allumer.
6. Attendre que la température de l'eau atteigne la valeur réglée sur le chauffage.
7. Procéder à l'introduction éventuelle des poissons selon son expérience et dans le respect des règles de « bonne pratique » concernant l'aquariophilie.

V.h COUVERCLE CUVE EN OPTION

Un couvercle de fermeture, vendu séparément, est disponible pour chaque version d'aquarium (voir codes à la page 6).
Installation : placer les pieds de support sur les angles libres de la cuve et y déposer le couvercle profilé.

VI. GESTION ET NETTOYAGE

TOUTES LES SEMAINES:

- a. Durant l'utilisation, la laine synthétique recouvrant la cartouche s'encrasse progressivement. Pour conserver une filtration mécanique et chimique efficace, nous conseillons de rincer toutes les semaines la cartouche Mechanichem More.
- b. Nettoyer les vitres intérieures de l'aquarium avec une brosse magnétique (non comprise dans l'emballage) pour éliminer la patine d'algues (fig. 26).
- c. Nettoyer avec une éponge ou un chiffon mouillé la résine transparente de protection de la barre d'éclairage à LED (fig. 27).
- d. Contrôler le niveau de l'eau. Si le niveau est trop bas, le reporter au niveau souhaité (à 3 cm du bord de la cuve maximum) en

ajoutant de l'eau ayant à peu près la même température que celle de l'aquarium.

e. Contrôler la température de l'eau avec un thermomètre à immersion.

TOUS LES MOIS:

a. Remplacer la cartouche Mechanichem I ou II, selon le modèle d'aquarium, par une neuve (voir chap. VII par. b).

TOUS LES 3 MOIS:

a. Rincer la cartouche filtrante Biofoam avec de l'eau prélevée de l'aquarium, afin de préserver les colonies bactériennes.

b. Nettoyer le fond de l'aquarium en aspirant délicatement le sédiment qui s'y est éventuellement déposé. Nous conseillons d'utiliser le nettoyeur de sable NEWA Pgr. Cette opération doit être faite très prudemment afin de ne pas déraciner les plantes et de ne pas laisser les racines découvertes.

c. Nettoyer le rotor et la roue de la pompe de toute incrustation éventuelle (voir chap. VII par. a).

VII. ENTRETIEN

Les opérations d'entretien sont périodiques et doivent être régulièrement effectuées afin de garantir le fonctionnement normal des accessoires et l'équilibre biochimique correct de l'eau. Dans le cas de l'aquarium NEWA More, ces opérations sont extrêmement simples et peuvent être effectuées sans salir ni mouiller le mobilier. Il suffit de se munir d'un récipient pour déposer les éléments extraits de l'aquarium et d'un essuie-main en papier ou en tissu.

VII.a NETTOYAGE DU ROTOR

Pour nettoyer le rotor et la roue de la pompe, suivre les indications fournies ci-après :

1. ATTENTION : débrancher tous les appareils électriques fonctionnant dans l'aquarium. Si le chauffage est installé, le laisser refroidir pendant au moins 15 minutes avant de passer aux phases suivantes.

2. Retirer de leur logement le verre de collecte de l'écumeur, le couvercle du logement du filtre et les cartouches filtrantes Mechanichem More et Biofoam More (le cas échéant). Déposer le tout dans un récipient.

3. Ôter le profil angulaire guide-câbles de son logement, en agissant sur le petit levier situé sur l'angle du filtre Nawa More (fig. 28).

4. Extraire le filtre Nawa More de son logement et le déposer sur un essuie-main en papier ou en tissu, en le plaçant sur un côté (fig. 29).

5. Accéder au rotor magnétique en séparant la chambre de la roue du corps de la pompe.

6. À l'aide d'une petite pince, extraire le rotor magnétique. Nettoyer ce dernier ainsi que la chambre de la roue en utilisant une petite brosse et de l'eau courante. En présence d'incrustations de calcaire, faire tremper dans du vinaigre pendant 15-20 minutes avant de procéder au nettoyage. Rincer soigneusement.

ATTENTION : ne pas utiliser d'acides ou de solutions autres que le vinaigre habituel à usage alimentaire ; ces produits pourraient être toxiques pour les poissons.

7. Replacer soigneusement le rotor magnétique dans la pompe en la fermant avec la chambre de la roue. Remettre en place le filtre Nawa More (voir chap. V par. b points 5 et 6) et tous ses composants en procédant en sens inverse.

VII.b REMPLACEMENT DE LA CARTOUCHE

Afin de conserver des filtres parfaitement efficaces au fil du temps et d'assurer les meilleures conditions de l'eau de l'aquarium, nous conseillons de remplacer régulièrement les cartouches filtrantes selon les fréquences indiquées au chap. VI. Les cartouches Mechanichem et Biofoam sont expressément conçues pour être très simples à remplacer, sans devoir arrêter le filtre et sans se mouiller les mains. Pour effectuer correctement cette opération, procéder de la façon suivante:

1. Ouvrir le couvercle de la zone filtrante et prélever les cartouches à remplacer en les prenant par la petite poignée prévue à cet effet. Les éliminer en respectant les normes en vigueur dans le pays d'élimination du produit;

2. Pour la cartouche de filtration chimique Mechanichem More I ou II : retirer la nouvelle cartouche de l'emballage et l'insérer dans le logement du filtre (NMO20/NMO30 : veiller à ce que l'inscription « TOP SIDE », figurant sur la petite poignée de la cartouche, soit orientée vers le haut, fig. 12).

3. Pour le filtre biologique Biofoam More : retirer la cartouche Mechanichem More comme indiqué au point 2. Prélever de l'emballage l'éponge filtrante et l'insérer dans son châssis de support. Replacer les cartouches dans leur logement.

4. Fermer le logement du filtre avec son couvercle.

VII.c REMPLACEMENT DU DIFFUSEUR EN BOIS (NMO30R - 50R)

Pour remplacer le diffuseur en bois, procéder de la façon suivante :

1. Suivre les points de 1 à 4 du chap. VII par. a.
2. Extraire la glissière de logement du diffuseur en bois, en agissant sur les petits leviers situés à côté du corps de l'écumeur (fig. 30).
3. Remplacer le diffuseur en bois et le remettre en place dans les arrêts angulaires spécifiques. Insérer à nouveau la glissière, en veillant à ne pas plier le tuyau d'aération.
4. Remettre en place le filtre Newa More (voir chap. V par. b points 5 et 6) et tous ses composants en procédant en sens inverse.

VII.d REMPLACEMENT DU CHAUFFAGE

ATTENTION : avant de procéder à cette opération, nous conseillons de débrancher le câble d'alimentation du chauffage de la prise de courant et d'attendre au moins 15 minutes avant de le sortir de l'eau.

Pour remplacer le chauffage NEWA Therm eco, suivre les indications fournies ci-après :

1. Suivre les points de 1 à 4 du chap. VII par. a.
2. Tenir d'une main le filtre NEWA More et prendre le chauffage par la partie inférieure en le poussant vers le haut. En tenant le chauffage par le capuchon en plastique, le retirer de son logement en exerçant une légère traction (fig. 31). Extraire le câble d'alimentation.
3. Insérer le chauffage dans sa bague de support en faisant passer d'abord la fiche et le câble d'alimentation après l'avoir déroulé. Veiller à ce que le capuchon du chauffage adhère parfaitement à la bague (fig. 8).
4. Remettre en place le filtre Newa More (voir chap. V par. b points 5 et 6) et tous ses composants en procédant en sens inverse.

VIII. PROBLÈMES ET SOLUTIONS

Si l'installation a été correctement effectuée et les accessoires électriques fonctionnent régulièrement, il est peu probable qu'apparaissent des problèmes techniques. S'ils devaient cependant se produire, consulter un électricien qualifié ou s'adresser au revendeur de produits pour aquariums pour faire contrôler minutieusement l'aquarium ou pour le faire remplacer.

ANOMALIES	CAUSES	SOLUTIONS
Le filtre NEWA More n'adhère pas à la cuve.	Assemblage incorrect.	Contrôler que tous les câbles d'alimentation sont rassemblés le long de l'angle de la cuve et que ses bords sont insérés dans les logements spécifiques situés sur le filtre.
Le système d'éclairage ou la minuterie ne fonctionne pas.	Le système d'éclairage n'est pas branché à la prise d'alimentation électrique.	Brancher la fiche à la prise d'alimentation électrique.
	Erreur dans la programmation de la minuterie.	Reprogrammer la minuterie (voir chap. V. f).
	Coupure de courant momentanée.	Reprogrammer la minuterie (voir chap. V. f).
	Le système d'éclairage	Voir chap. V. f - REMARQUE 4 ou s'adresser à son revendeur de confiance.
La température de l'eau n'atteint pas les niveaux configurés.	Le chauffage n'est pas branché à la prise d'alimentation électrique.	Brancher la fiche à la prise d'alimentation électrique.
	Le bloc d'alimentation est tombé en panne.	Remplacez-le par le bloc d'alimentation d'origine, ou contactez votre revendeur local.
	Le chauffage est réglé à une température trop basse.	Régler la température sur la valeur adéquate (voir chapitre V point e).
	La pompe bloquée par de la saleté ou usure du rotor.	Procéder à l'entretien de la pompe (voir chapitre VII point a).
	Le chauffage ne fonctionne pas correctement.	S'adresser à son revendeur de confiance.

ANOMALIES	CAUSES	SOLUTIONS
Débit d'eau limité ou absent.	La pompe d'actionnement n'est pas branchée à la prise d'alimentation électrique.	Brancher la fiche à la prise d'alimentation électrique.
	Cartouche Mechanichem encrassée.	Rincer ou remplacer la cartouche.
	La pompe bloquée par de la saleté ou usure du rotor.	Procéder à l'entretien de la pompe (voir chapitre VII point a).
	La pompe ne fonctionne pas correctement.	S'adresser à son revendeur de confiance.
Efficacité réduite de l'écumeur.	Réglage erroné du débit d'air.	Régler le flux d'air en utilisant le robinet de réglage (voir chap. V, point c,5.).
	Niveau d'eau réduit par évaporation.	Corriger le niveau d'eau (voir chapitre V, point c, ATTENTION).
	Débit réduit de la pompe à air.	Nettoyer ou remplacer le filtre à air de la pompe à air.

IX. COMMENT ÉLIMINER CE PRODUIT

(déchets d'équipements électriques et électroniques)



DIRECTIVE DE L'UE «A PROPOS DES DECHETS DES APPAREILS ELECTRIQUES ET ELECTRONIQUES» 2012/19/EC (EN50419).

(Applicable dans les pays de l'Union Européenne et aux autres pays européens disposant de systèmes de collecte sélective).

Au moment du démantèlement de l'aquarium, afin de récupérer les matières recyclables (plastiques, verre, etc.) et d'éliminer en toute sécurité les composants électriques, il faut diviser et éliminer séparément les différents matériaux conformément aux normes locales en vigueur. Il faudra veiller à séparer l'appareil d'éclairage (couverture) de la cuve en verre et des accessoires électriques. Aux termes de la directive européenne D3E, l'appareil d'éclairage et les appareils électriques suivent la voie de l'élimination selon les indications fournies au paragraphe ci-après « Élimination correcte du produit - déchets électriques et électroniques ». Ce symbole sur le produit ou sa documentation indique qu'il ne doit pas être éliminé en fin de vie avec les autres déchets ménagers. L'élimination incontrôlée des déchets pouvant porter préjudice à l'environnement ou à la santé humaine, veuillez le séparer des autres types de déchets et le recycler de façon responsable. Vous favoriserez ainsi la réutilisation durable des ressources matérielles.

- Les particuliers sont invités à contacter le distributeur leur ayant vendu le produit ou à se renseigner auprès de leur mairie pour savoir où et comment ils peuvent se débarrasser de ce produit afin qu'il soit recyclé en respectant l'environnement. Vérifier avec le distributeur la possibilité d'acheter les déchets des appareils électriques et électroniques même sans acheter un nouvel appareil.
- Les entreprises sont invitées à contacter leurs fournisseurs et à consulter les conditions de leur contrat de vente. Ce produit ne doit pas être éliminé avec les autres déchets commerciaux.

X. GARANTIE

Le produit est garanti contre tout vice de matériau ou de fabrication pendant 24 mois à compter de la date d'achat, conformément à la Directive Européenne 1999/44 CE. Rendre le produit au revendeur chez qui il a été acheté s'il ne fonctionne pas correctement au cours des deux premières années qui suivent la date d'achat. Il sera alors remplacé sans aucun frais supplémentaire. Le produit ne sera remplacé sous garantie que: 1) S'il est rendu bien emballé pour éviter les dommages durant le transport. 2) S'il est accompagné du ticket de caisse attestant l'achat et du motif de la réclamation. Limites et conditions de la garantie: 1) Aucune couverture en cas de dommage dû à un choc. 2) Le remplacement du produit ne correspond en aucun cas à une admission de responsabilité. 3) La garantie n'est pas valable en cas d'usage impropre du produit et de dommages dus à une modification ou à de la négligence de la part de l'utilisateur. 4) Le garantie n'est pas valable pour les composants sujets à usure (voir * pag. 6).

CONSERVER CES INSTRUCTIONS.


DE Gebrauchsanweisung

Inhaltsverzeichnis

I.	WICHTIGE SICHERHEITSVORSCHRIFTEN	Seite 40
II.	PRODUKTEIGENSCHAFTEN	Seite 42
	II.a Bezeichnung der Bestandteile	Seite 42
	II.b Technische Daten	Seite 42
III.	AUSPACKEN UND KONTROLLE	Seite 43
IV.	AUFSTELLORT DES AQUARIUMS	Seite 43
V.	INSTALLATION UND EINSCHALTEN DES AQUARIUMS	Seite 43
	V.a Reinigung des Beckens	Seite 43
	V.b Montage des Newa More Filters	
	• Süßwasserversion (NMO 20-30-50)	Seite 43
	• Meerwasserversion (NMO 30R - 50R)	Seite 44
	V.c Abschäumer mit Luftausströmer (NMO30R - 50R)	Seite 44
	V.d Filterung	Seite 45
	V.e Einstellung des Heizers	Seite 46
	V.f Beleuchtung und Programmierung des Timers	Seite 46
	V.g Einschalten des Aquariums	Seite 47
	V.h Aquariumdeckel (optional)	Seite 47
VI.	HANDHABUNG UND REINIGUNG	Seite 47
VII.	WARTUNG	Seite 48
	VII.a Reinigung des Rotors	Seite 48
	VII.b Wechsel der Filtereinsätze	Seite 48
	VII.c Wechsel des porösen Holzeinsatzes	Seite 48
	VII.d Wechsel des Heizers	Seite 49
VIII.	PROBLEME UND LÖSUNGEN	Seite 49
IX.	DIE KORREKTE ENTSORGUNG DES PRODUKTS	Seite 50
X.	GARANTIE	Seite 50
XI.	ERSATZ- UND ZUBEHÖRTEILE	Seite 6

I. WICHTIGE SICHERHEITSVORSCHRIFTEN

Dieses Gerät ist zur Verwendung als Süß- oder Meerwasseraquarium vorgesehen und darf ausschließlich in Innenräumen benutzt werden. Jede andere Benutzung ist unzulässig und fällt demzufolge nicht unter die Haftung des Herstellers. NewaMore entspricht den in der EU geltenden Sicherheitsvorschriften (EN60598-2-11). Die Pumpe entspricht der Norm EN60335-2-41. Der Heizer und der Belüfter entsprechen (falls vorhanden) der Sicherheitsvorschrift EN60335-2-55. Das Produkt wurde den Richtlinien 2014/30/EU und 2014/35/EU entsprechend geplant und hergestellt, um eine maximale Benutzungssicherheit während seiner gesamten Lebensdauer zu gewährleisten. Dennoch kann ein unsachgemäßer Gebrauch des Produkts (d.h. ein Gebrauch, der nicht diesen Gebrauchsanweisungen entspricht) das Produkt beschädigen und die Sicherheit des Benutzers beeinträchtigen. Das Produkt entspricht außerdem der RoHS 2 - Richtlinie (2011/65/EU) und der REACH - Regelung (1907/2006/EC) sowie, was das Beleuchtungssystem betrifft, der ErP-Richtlinie (2009/125/EC).

 **ACHTUNG:** Dieses auf dem Produktetikett von Newa More befindliche Symbol zeigt an, dass es vor der Inbetriebsetzung, dem Gebrauch und der Wartung des Geräts notwendig ist, diese Gebrauchsanweisungen aufmerksam durchzulesen.

ACHTUNG: Während der Installation und der Wartung des Geräts sind die Netzstecker des Aquariums und all seiner Zubehörteile aus der Steckdose zu ziehen. Ist das Aquarium nicht vollständig mit Wasser gefüllt, darf es nicht an die Netzsteckdose angeschlossen werden. Um Unfälle zu vermeiden sind neben den allgemeinen, grundlegenden Sicherheitsvorschriften folgende Hinweise strengstens zu beachten:


1) **ACHTUNG:** Kinder ab einem Alter von mindestens 8 Jahren sowie Personen, die über reduzierte körperliche Eignung, Wahrnehmung oder geistige Fähigkeiten verfügen oder einen Mangel an Erfahrung und Wissen aufweisen, dürfen dieses Gerät nur benutzen, sofern sie von einer verantwortlichen Person

beaufsichtigt werden oder in der sicheren Verwendung des Gerätes unterwiesen und über die mit seiner Verwendung zusammenhängenden Gefahren aufgeklärt wurden. Kinder dürfen nicht mit dem Gerät spielen, da es kein Spielzeug ist. Die vom Benutzer durchzuführende Reinigung und Wartung des Geräts darf nicht von unbeaufsichtigten Kindern durchgeführt werden.

2) **ACHTUNG:** vor Installations- und Instandhaltungsarbeiten müssen alle im Aquarium untergebrachten Geräte abgeschaltet werden.

3) Das Netzkabel darf nicht repariert oder ersetzt werden. Wenn es beschädigt ist, muss das ganze Gerät ersetzt werden.

4) Die Warnhinweise genau lesen und die auf den Produktetiketten der elektrischen Geräte befindlichen und in den Gebrauchsanweisungen erläuterten Symbole beachten.

5) Das Becken mit Wasser füllen. Der Wasserspiegel sollte 3 cm unter dem oberen Beckenrand liegen (siehe Symbol  auf dem Produktetikett). Der Abstand des Wasserspiegels zum oberen Beckenrand darf nicht mehr als 5 cm betragen.

6) Überprüfen, ob die auf dem Produktetikett des Netzsteckers der Pumpe und, falls vorhanden, auf dem des Heizers und des Belüfters angegebene Speisespannung der Netzspannung entspricht.

7) Die Stecker der Speisekabel erst in die Netzsteckdose stecken, wenn das Aquarium vollständig mit Wasser gefüllt ist.

8) Sicherstellen, dass die in der Packung enthaltenen elektrischen Zubehörteile keine Dellen oder andere auf Stürze oder Quetschungen zurückzuführende Schäden aufweisen.

9) Die Speisekabel sollten so mit dem Netzstecker verbunden werden, dass die Kabel an einer Stelle eine nach unten gehende Schlaufe bilden. Auf diese Weise können eventuelle Wassertropfen, die am Kabel entlang laufen, nicht in den Netzstecker gelangen (Abb. 2).

10) Die Stecker immer aus der Steckdose ziehen, wenn das Aquarium nicht benutzt wird sowie vor dem An- oder Abmontieren seiner Bestandteile oder vor seiner Reinigung. Das Netzgerät und die Stecker der anderen Geräte dürfen auf keinen Fall durch Ziehen am Kabel aus der Steckdose gezogen werden, sondern sind immer direkt in die Hand zu nehmen.

Die Netzstecker dürfen auf keinen Fall mit nassen Händen berührt werden. Sollten die Stecker selbst nass sein, dürfen sie nicht mit nackten Händen angefasst werden.

11) **NMO 30R - 50R - ACHTUNG:** Der Belüfter darf ausschließlich benutzt werden, wenn am Verbindungsschlauch zum porösen Holzeinsatz ein RÜCKSCHLAGVENTIL montiert wurde. Dieses vermeidet auch bei sehr kurzen Stromausfällen das andernfalls sichere Entleeren des Beckens und verhindert, dass das Wasser mit den elektrischen Teilen des Belüfters in Berührung kommt.

12) Wird das Aquarium in der Reichweite von Kindern aufgestellt, sind besondere Sicherheitsvorkehrungen zu treffen und die korrekte Installation und Betriebsweise mehrmals zu überprüfen.

13) Die Höchsttemperatur des von der Pumpe beförderten Wassers darf nicht mehr als 35°C betragen.

14) **ACHTUNG:** das Symbol  bedeutet, dass die elektrischen Geräte nur in Innenräumen verwendet werden dürfen.

15) Das Aquarium darf nicht im Trockenbetrieb betrieben werden.

16) Das Produkt hat Bestandteile aus Glas. Sorgfältig handhaben und diesen Gebrauchsanweisungen entsprechend aufstellen. Das Becken nicht direkt auf Ecken und Kanten stellen.

17) Das Produkt nicht auf schiefe Ebenen stellen.

18) Das Produkt nach der Installation nicht mehr verstellen. Falls notwendig, das Produkt nur mit vollständig geleertem Becken verstellen.

19) Jedes Produktteil ist ein fester Bestandteil dieses Produkts und darf nicht an anderen Produkten verwendet werden.

20) Das Produkt darf nicht zu Nahrungszwecken verwendet werden.

21) Das Produkt darf nicht als Terrarium verwendet werden.

22) Ist das Produkt beschädigt und/oder unmontiert, darf es nicht benutzt werden.

23) Den an den Fugen der Beckenscheiben angebrachten Dichtstoff auf keinen Fall beschädigen und/oder entfernen.

24) Keine Gesteinsbrocken, Steine oder andere schwere Zierelemente direkt auf den Boden des Aquariumbeckens stellen.

25) Keine Gegenstände auf das Produkt legen.

26) **Wichtig:** das Aquarium ist, wie alle anderen elektrischen Geräte, durch einen speziellen Differentialschalter (Sicherungsschalter) mit einem Auslösestrom $I_{dn} < 30\text{mA}$ zu schützen.

27) . Gebrauchen Sie nur den Speisungsblock, der zum Lieferungssatz gehört, oder Originalsatzteile. Andere Speisungsblöcke können das korrekte Funktionieren nicht gewährleisten.

28) **ACHTUNG:** Kinder sollten grundsätzlich beaufsichtigt werden, damit sie nicht mit den Geräten spielen, da diese kein Spielzeug sind.

29) **ACHTUNG:** Beim Betrieb und Wartung schauen Sie niemals direkt in die Lichtquelle; bitte schauen Sie das Symbol auf dem Gerät. Es wird empfohlen, die Lampe beim Wartung auszuschalten.



DIESE GEBRAUCHSANWEISUNGEN SIND ZUM WEITEREN NACHSCHLAGEN UNBEDINGT AUFZUBEWAHREN.

II. PRODUKTEIGENSCHAFTEN

II.a Bezeichnung der Bestandteile (Abb. 2)

- 1) Becken
- 2) Randdichtungen (Scheiben-Dichtstoff)
- 3A) Sockel
- 3B) Kunststoffrahmen für Aquariumsockel.
- 4) Deckel des Heizers und/oder Anschluss des Abschäumerbechers (für die Versionen NMO30, 30R, 50, 50R)
- 5) Anschlussstelle für den Heizer
- 6) Heizer
- 7) Deckel des Filterbereichs (für die Versionen NMO 20 und NMO 30)
- 8) Deckel des Filterbereichs (für die Versionen NMO 30R, NMO50, NMO 50R)
- 9) Chemischer Filtereinsatz für NMO 20 (Mechanischem More I)
- 10) Chemischer Filtereinsatz für die Versionen NMO30, 30R, 50, 50R(Mechanischem More II)
- 11) Biologischer Filtereinsatz für die Versionen NMO30R, 50, 50R(Biofoam More)
- 12) Haltegestell für den biologischen Filtereinsatz
- 13) Filterfachoberfläche zur Steigerung der biologischen Filterung
- 14) Wasseraustritt (Auslassstutzen)
- 15) Filter-Überlaufschutz
- 16) Tasten zum Ein- und Ausschalten der Beleuchtung und für die Programmierung des Beleuchtungstimers (für die Versionen NMO30 und 30R, 50, 50R)
- 17) LED-Beleuchtungsblock
- 18) LED-Betriebsanzeige (für die Versionen NMO 20 und NMO 30)
- 19) Motorgehäuse der Bewegungspumpe
- 20) Wasseransaugkorb
- 21) Laufradkammer
- 22) Zusammengebauter Rotoreinsatz
- 23) Gehäuse des Abschäumers
- 24) Poröser Holzeinsatz
- 25) Lagerschlitten für den porösen Holzeinsatz
- 26) Belüfter
- 27) Rückschlagventil
- 28) Luftdurchflussmengenregler
- 29) Durchsichtiger PVC-Schlauch
- 30) Belüftungssatz (umfasst 27+28+29)
- 31) Abschäumerbecher
- 32) Rahmen zur Anbringung des Filters am Becken
- 33) Winkelförmiges Profil zur Unterbringung der Kabel
- 34) Aquariumdeckel (optional)
- 35) Weißer Kabelkanal für NewaMore Aquarien weiß (NMO 20W - NMO 30W- NMO 30RW – NMO 50W - NMO 50RW)
- 36) Netzteil für LED Einheit NewaMore

II.b Technische Daten

Modell		NMO20	NMO30	NMO30R	NMO50	NMO50R
Ausmaße	Höhe (mm)	320	355	355	410	410
	Breite (mm)	300	335	335	394	394
	Tiefe (mm)	300	335	335	386	386
Poids	Trocken (Kg)	3	4	4,5	7,5	8
Fassungsvermögen	Volumen (lt)	18	28	28	45	45
Heizer	Typ	-	VT050	VT050	VT0100	VT0100
	Leistung (W)	-	50	50	100W	100W
Pumpe	Pumpleistung (l/h)	150	150	300	300	300
	Leistung (W)	2,5	2,5	3	3	3

Modell		NMO20	NMO30	NMO30R	NMO50	NMO50R
Beleuchtung	Anzahl weißer LED-Leuchten	12	9	16	18	16
	Anzahl blauer LED-Leuchten	-	3	20	6	20
	Gesamtleistung (W)	4	3	13	7	13
Belüfter	Lüftungsleistung (l/h)	-	-	80	-	80
	Leistung (W)	-	-	2,6	-	2,6

III. AUSPACKEN UND KONTROLLE

- Die Verpackung öffnen und die oberen Polystyrol-Ecken entfernen.
- Das Produkt sorgfältig herausnehmen.
- Das Aquarium auf eine glatte ebene Oberfläche stellen.
- Den Behälter, in dem der Filter enthalten ist, sowie die im Becken befindliche Kartonschachtel herausnehmen.
- Das Verpackungsmaterial im Sinne der im Benutzerland geltenden Vorschriften entsorgen.
- Sicherstellen, dass das Produkt über alle im Absatz IIa angegebenen Bestandteile verfügt.

Das NEWA More Aquarium wurde so verpackt, dass es normale Stöße und Quetschungen während des Transports aushalten kann. Es kann jedoch vorkommen, dass übermäßige Stöße oder falsche Handhabungen das Aquarium beschädigen. Deshalb empfehlen wir, folgende Anweisungen zur Dichtigkeitskontrolle zu befolgen:

- Das Becken auf eine trockene waagrechte Fläche stellen, ein Tuch oder Zeitungsbblätter darunter legen.
- Das Becken mit Wasser füllen und jede Seite sorgfältig überprüfen. Mit einem trockenen Tuch an den Außenrändern der Scheibenfugen entlang wischen, um sicherzustellen, dass kein Wasser herauskommt (Abb. 3).
- Treten Wasserverluste auf, ist das Aquarium dem Händler zurückzuerstatten, damit dieser es sorgfältig überprüfen oder austauschen kann.

ACHTUNG: Das Aquarium zum Entleeren nicht hochheben und auskippen, es könnte kaputtgehen! (Abb. 4).

IV. AUFSTELLORT DES AQUARIUMS

ACHTUNG: Diese Anweisungen sind aufmerksam zu lesen und strengstens zu befolgen.

- Das Aquarium (Becken und Sockel) auf eine feste Unterlage stellen, die das für das jeweilige Produkt vorgesehene Höchstgewicht (siehe Absatz "Technische Daten") tragen kann und über eine flache, glatte und saubere Auflagefläche verfügt.
- Sicherstellen, dass die Oberfläche der Auflagefläche perfekt waagrecht ist, andernfalls steht der Wasserspiegel im Aquarium schräg.
- Das Produkt nicht auf schiefe Ebenen stellen.
- Das Aquarium in die Nähe von mindestens zwei oder mehreren Steckdosen stellen. Dabei die Sicherheitshinweise beachten.
- Das Aquarium nicht in die Nähe von Wärmequellen oder kalten Luftzügen, wie etwa Heizöfen, Heizkörpern, Kaminen und Fenstern stellen (Abb. 5).
- Das Aquarium nicht neben Fernsehern, Radios oder anderen elektrischen Geräten, die nicht mit Wasser bespritzt werden dürfen, aufstellen.

ACHTUNG: Direktes oder auch diffuses aber intensives Sonnenlicht (Räume mit vielen Fenstern) fördert das übermäßige Wachstum von Algen, welche die Entwicklung der Pflanzen an der Wasseroberfläche beeinträchtigen und das biologische Gleichgewicht des Aquariums stören. Die korrekte "Lichtdosis" sollte ausschließlich von der zum Aquarium gehörenden Beleuchtungsanlage kommen.

V. INSTALLATION UND EINSCHALTEN DES AQUARIUMS

V.a REINIGUNG DES BECKENS

Das Becken innen sorgfältig mit einem feuchten Tuch oder einem sauberen Schwamm reinigen.

Keine Reinigungsmittel und keine mit Seifen, Lösungsmitteln oder anderen chemischen Mitteln in Kontakt gekommenen Schwämme verwenden.

V.b MONTAGE DES NEWA MORE FILTERS

Süßwasserversion (NMO 20 - 30 - 50)

- Den NEWA More Filter und alle anderen Bestandteile aus den jeweiligen Verpackungen auspacken und auf eine ebene

Arbeitsfläche legen.

2. Die Deckel des Filterbereichs und der Heizerhalterung abnehmen (Abb. 6).

3. Den Wasseransaugkorb an die Laufradkammer der Pumpe montieren: dazu einen leichten Druck ausüben, bis ein "Klick"-Geräusch ertönt (Abb. 7).

4. (Nur für NMO 30 und 50) Den Heizer in den dafür vorgesehenen Haltering setzen. Dazu zuerst den Stecker und das zuvor entknäulte Speisekabel durchführen. Acht geben, dass sich die Verschlusskappe des Heizers vollständig in den Haltering einfügt (Abb. 8 - Übersicht).

5. Die Speisekabel der Geräte an der Ecke des Filters vereinigen und leicht nach oben schieben, um den nächsten Arbeitsschritt zu vereinfachen (Abb. 9). Bei der weißen Modellen der NEWA More Aquarien liegt ein spiralförmiger Kabelkanal bei um die Kabelzuleitungen verstecken zu können. Bitte bringen Sie diesen an bevor Sie mit dem nächsten Schritt fortfahren.

6. Den NEWA More Filter in eine beliebige Ecke des Aquariumbeckens platzieren. Dazu die Beckenränder in die dafür am Filter vorgesehenen Aussparungen stecken (Abb. 10). Der Filter ist korrekt montiert, wenn er stabil ist und parallel zum Boden des Beckens verläuft. **ACHTUNG (Nur für NMO 30 und 50):** der Heizer ist im Becken anzubringen. Aufpassen, dass während der Installation der Probestab aus Quarz nicht an die Glasscheiben des Beckens stößt.

7. Die Speisekabel an der Beckenecke sammeln und das für ihre Unterbringung gedachte winkelförmige Profil in den dafür vorgesehenen Sitz setzen (Abb. 11).

8. Den chemischen Filtereinsatz Mechanichem More I aus der Verpackung nehmen und in das Filterfach einsetzen. (Bei den Modellen NMO 20 und NMO 30 darauf achten, dass die Schrift "TOP SIDE", die sich am kleinen Henkel des Filtereinsatzes befindet, nach oben zeigt).

Die Filterfachoberflächen zur Steigerung der biologischen Filterung und der biologische Filtereinsatz (Biofoam More - nur NMO 50) sind bereits anmontiert (Abb. 12).

9. Das Filter- und das Heizerfach mit den jeweiligen Deckeln verschließen.

10. **ACHTUNG:** Die elektrischen Geräte erst einschalten, wenn das Aquarium eingerichtet und mit Wasser gefüllt ist.

Meerwasserversion (NMO 30R-NMO 50R)

1. Die für die Montage der Süßwasserversion des NEWA MORE Filters (NMO 20 - 30 - 50) beschriebenen Anweisungen von Punkt 1 bis Punkt 4 genau befolgen.

2. Die Schlauchhalter zum Heizer wenden und das Gehäuse des Abschäumers in den dafür vorgesehenen Sitz montieren. Dazu einen leichten Druck ausüben, bis ein "Klick"-Geräusch ertönt (Abb. 13).

3. Ein Ende des durchsichtigen PVC-Schlauchs durch das Loch an der Unterseite des Abschäumerschlitzen führen und in den Anschluss an der Unterseite des porösen Holzeinsatzes stecken. Den porösen Holzeinsatz in seinen Sitz im Lagerschlitzen einsetzen und an den Abschäumer montieren (Abb. 14).

4. Den durchsichtigen PVC-Schlauch durch die 2 Schlauchhalter an der Hinterseite des Abschäumergehäuses führen. Um Drosselungen zu vermeiden, mit dem Schlauch eine ein paar Zentimeter lange Schlaufe bilden (Abb. 15).

5. Den durchsichtigen PVC-Schlauch und die Speisekabel der Geräte an der Ecke des Filters vereinigen und leicht nach oben schieben, um den nächsten Arbeitsschritt zu vereinfachen (Abb. 16). Bei der weißen Modellen der NEWA More Aquarien liegt ein spiralförmiger Kabelkanal bei um die Kabelzuleitungen verstecken zu können. Bitte bringen Sie diesen an bevor Sie mit dem nächsten Schritt fortfahren.

6. Den NEWA More Filter in eine beliebige Ecke des Aquariumbeckens platzieren. Dazu die Beckenränder in die dafür am Filter vorgesehenen Aussparungen stecken (Abb. 17). Der Filter ist korrekt montiert, wenn er stabil ist und parallel zum Boden des Beckens verläuft.

ACHTUNG: Der Heizer ist im Becken anzubringen. Aufpassen, dass während der Installation der Probestab aus Quarz nicht an die Glasscheiben des Beckens stößt.

7. Die Speisekabel an der Beckenecke sammeln und das für ihre Unterbringung gedachte winkelförmige Profil in den dafür vorgesehenen Sitz setzen (Abb. 18).

8. Den Abschäumerbecher an den dafür vorgesehenen Sitz montieren und mit seinem Deckel verschließen (Abb. 19).

9. Den chemischen Filtereinsatz Mechanichem More II aus der Verpackung nehmen und in das Filterfach einsetzen. Die Filterfachoberfläche zur Steigerung der biologischen Filterung und der biologische Filtereinsatz (Biofoam More) sind bereits anmontiert.

10. Das Filterfach mit seinem Deckel verschließen.

11. **ACHTUNG:** Die elektrischen Geräte erst einschalten, wenn das Aquarium eingerichtet und mit Wasser gefüllt ist.

V.c ABSCHÄUMER MIT LUFTAUSSTRÖMER (NMO 30R - NMO 50R)

Im NEWA More Filter ist ein Abschäumer eingebaut. An den vom Abschäumer produzierten Mikroblasen bleiben zahlreiche organische Stoffe, die im Wasser aufgelöst sind, haften und können somit beseitigt werden. Die Mikroblasen werden in einem eigens dafür vorgesehenen Behälter gesammelt. Auf diese Weise wird vermieden, dass sich aus den organischen Molekülen Nitrate oder Phosphate bilden.

Zur Aktivierung und Einstellung des Abschäumers folgendermaßen vorgehen:

1. Die beste Position für den zur Verpackung gehörenden Belüfter NEWA Wind NWS herausfinden und den PVC-Schlauch abschneiden, so dass ein mindestens 20 cm langes Stück entsteht. Das Stück in zwei gleiche Teile teilen.
2. An einen Ausgang des Luftdurchflussmengenreglers den aus dem Becken kommenden Schlauch anschließen und an den anderen Ausgang ein Ende eines der beiden Schlauchteile.
3. Das Rückschlagventil (Seite mit der auf den Kunststoff gedruckten Schrift "AIR IN") an das freie Ende des an den Durchflussregler angeschlossenen Schlauchteils anschließen. Dann das letzte Ende des PVC-Schlauchs an den NEWA Wind S Belüfter anschließen (Abb. 20).
4. Den Belüfter erst ans Stromnetz anschließen, wenn das Aquarium eingerichtet und mit Wasser gefüllt ist.
5. Den Luftdurchfluss des porösen Holzeinsatzes mit dem Luftdurchflussmengenregler regulieren. Die Regulierung ist korrekt, wenn der Schaum sehr langsam aus dem Austrittszylinder austritt und sich im Abschäumerbecher ansammelt.
6. Zur Entleerung des Abschäumerbeckers den Belüfter ausschalten und aus seinem Sitz herausziehen. Reinigen. Dazu nur warmes Wasser verwenden. Keine Reinigungsmittel und keine mit Seifen, Lösungsmitteln oder anderen chemischen Mitteln in Kontakt gekommenen Schwämme verwenden. Den Becher und den Deckel wieder anmontieren und den Belüfter einschalten.

ACHTUNG: Der korrekte Betrieb des Abschäumers hängt von folgenden Faktoren ab:

- Vom Wasserstand im Aquarium. Man empfiehlt, nach dem Nachfüllen oder dem Wechsel des Wassers den korrekten Betrieb des Abschäumers zu überprüfen. Dazu den Luftdurchflussmengenregler betätigen.
- Von der Luftfördermenge des Belüfters. Man empfiehlt sicherzustellen, dass der unter dem Belüfter angebrachte Luftansaugfilter sauber ist. Ist der Filter verschmutzt, muss er ausgewechselt werden.
- Von der Unversehrtheit des porösen Holzeinsatzes. Man empfiehlt, den Durchfluss und die Dichte der vom Einsatz erzeugten Blasen zu überprüfen, da diese sich im Laufe der Zeit verringern und somit die Filterwirkung beeinträchtigen können. Den porösen Holzeinsatz alle 45 - 60 Tage auswechseln (siehe Kap. VII).

V.d FILTERUNG

EIN FILTER IST EIN GESCHLOSSENES REINIGUNGSSYSTEM, DANK WELCHEM DAS AQUARIUM KEINES ANSCHLUSSES AN WASSER- UND ABWASSERLEITUNGEN BEDARF (ABB. 21). Ein Filter ist ein wesentliches Instrument zur Betreibung eines Aquariums, ohne ihn wären häufige Wasserwechsel notwendig. Der leistungsstarke und effiziente NEWA More Filter bewegt und "reinigt" das Wasser, indem er sowohl die suspendierten Schmutzteilchen als auch die unsichtbaren, im Wasser aufgelösten Stoffe zurückhält, die aus den Ausscheidungen der Tiere, toten Blättern und Futterresten entstehen.

Es gibt im Wesentlichen 3 verschiedene Filterwirkungen: eine MECHANISCHE, eine BIOLOGISCHE und eine CHEMISCHE Filterwirkung.

MECHANISCHE WIRKUNG

Die mechanische Filterung ist die erste Filterstufe und besteht im Zurückhalten der im Wasser suspendierten Teilchen. Im NEWA More Filter wird diese Filterwirkung durch den Filtereinsatz NEWA More Mechanichem erzielt, der aus 2 Kunststoffwollschichten besteht, zwischen denen eine besonders leistungsstarke Adsorptionskohle gelagert ist (Abb. 22). Das "schmutzige" Wasser durchquert die erste Kunststoffwollschicht, in der es die größeren Unreinheiten zurücklässt und einer ersten biologischen Behandlung unterzogen wird. Dann halten die Aktivkohle und die zweite Kunststoffwollschicht eventuelle übrig gebliebene Unreinheiten zurück und neutralisieren alle organischen Stoffe, die dazu neigen, das Wasser zu verfärben oder unangenehme Gerüche zu entwickeln. Ist der Filtereinsatz verstopft, leiten zwei seitliche Wasseraustritte das Wasser ins Aquarium zurück und verhindern ein Überschwappen (Abb. 23). Die Mechanichem-Filtereinsätze sind alle 7-8 Tage unter fließendem Wasser auszuspülen und 1 Mal im Monat auszuwechseln.

CHEMISCHE WIRKUNG

Diese Filterwirkung betrifft chemische Stoffe, die im Leitungswasser enthalten sind (z.B. Chlor, Phosphate und Nitrate), Pigmente, die das Wasser trüben, potentiell gefährliche organische Verbindungen, Rückstände von Medikamenten, Gerüche usw. Im Filter NEWA More wird diese Filterwirkung durch die im Filtereinsatz NEWA More Mechanichem enthaltene Aktivpflanzkohle erzielt. Diese Aktivkohle weist eine extrem poröse Struktur und eine große Oberfläche auf, die ihr eine hohe sowohl physikalische als auch chemische Adsorptionsfähigkeit verleiht. Auf diese Weise wird jeder gefährliche Stoff an die

Aktivkohle gebunden, welche dadurch gesättigt wird. Deshalb ist der Nema More Mechanischem Filtereinsatz regelmäßig etwa 1 Mal monatlich zu wechseln.

BIOLOGISCHE WIRKUNG

Diese wesentliche Filterwirkung wird durch nitrifizierende Bakterien erzielt, die die biologisch wirksame Filterfachfläche und den auswechselbaren Filtereinsatz BioFoam More besiedeln und, durch biochemische Vorgänge, das Wasser von organischen Stoffen reinigen, die aus dem Kot der Fische, aus Futterresten, Blättern und zersetzten Pflanzenteilen entstehen. Diese Stoffe schwächen die im Aquarium befindlichen Tiere und machen sie besonders anfällig für Stress und Krankheiten. Im Folgenden eine nach Giftigkeit geordnete Aufzählung dieser Stoffe:

1. Ammoniak (NH₃), ein extrem giftiger Stoff, der bei einem korrekten pH-Wert schnell in Ammonium-Ionen (NH₄⁺) verwandelt wird, die weniger giftig, aber chemisch instabil sind.
2. Nitrite (NO₂), die aus der von einigen im Filter enthaltenen Bakterien durchgeführten Umwandlung des NH₃ in NH₄⁺ entstehen. Auch in geringen Mengen ist diese Verbindung giftig.
3. Nitrate (NO₃), Stoffe die aus der von anderen Bakterien durchgeführten Umwandlung der Nitrite entstehen. Innerhalb gewisser Grenzwerte sind Nitrate wenig giftig und für die Fische gut verträglich.

Neu eingerichtete Aquarien bedürfen einer besonderen Aufmerksamkeit, da die Filter noch nicht über eine für eine effiziente biologische Filterung ausreichende Bakterienmenge verfügen. Deshalb wird empfohlen, mindestens 8-10 Tage nach dem Einschalten des Aquariums vergehen zu lassen, bevor Tiere hineingelassen werden und, zumindest im ersten Betriebsmonat, sehr sparsam mit dem Futter umzugehen, da auch dieses zur Entwicklung der im Wasser gelösten organischen Stoffe beiträgt.

V.e EINSTELLUNG DES HEIZERS

Die meisten Zierfische benötigen eine Wassertemperatur, die je nach Gattung unterschiedlich zwischen 24°C und 28°C schwankt. Es ist sehr wichtig, die Wassertemperatur konstant zu halten. Zu diesem Zweck verfügen die NEWA More Aquarien (außer dem Modell NMO 20) über den präzisen und zuverlässigen automatischen Tauchheizer NEWA Therm eco, dessen Thermostat auf Temperaturen von mindestens 18°C bis höchstens 32°C eingestellt werden kann. Der Thermostat kann jederzeit eingestellt werden: ist er in Funktion, leuchtet seine eingebaute Leuchte auf. Zur Einstellung des Heizers folgendermaßen vorgehen:

1. Je nach Modell den Deckel des Filterbereichs oder den des Heizerfachs (Modelle NMO 30 und 50) öffnen oder den Abschäumerbecher (Modell NMO 30R) entfernen.
2. Mit dem auf dem NEWA Therm eco Heizer befindlichen Drehknopf die gewünschte Temperatur einstellen. Zur Sicherheit die Wassertemperatur regelmäßig mit einem präzisen Tauchthermometer überprüfen.

V.f BELEUCHTUNG UND PROGRAMMIERUNG DES TIMERS

Alle NEWA More Aquarien sind mit qualitativ hochwertigen LED-Leuchten ausgestattet, die während ihrer gesamten, besonders langen Betriebsdauer eine extrem wirksame Beleuchtung gewährleisten. Die Helligkeit der weißen und aktinischen Leuchtdioden gewährleistet ein konstantes Wachstum der Aquariumflora und das Wohlbefinden der im Aquarium lebenden Tiere. Die Beleuchtungsanlage der NEWA More Aquarien verfügt über berührungsempfindliche Schalter für das manuelle Ein- und Ausschalten sowohl der weißen als auch der aktinischen Leuchten.

NMO20: Bei Stromausfall schaltet sich das Licht nach Rückkehr der Spannung unabhängig von der vorherigen Einstellung ein.

Der Timer ist - für eine optimale individuelle Gestaltung der Beleuchtung - leicht programmierbar (außer Modell NMO 20). Dazu die folgenden Anleitungen befolgen.

ACHTUNG: Beim ersten Anschluss an das Stromnetz führt die Beleuchtungsanlage eine Kalibrierung der berührungsempfindlichen Schalter durch. Zu deren Aktivierung mit einem Finger ein paar Sekunden lang die jeweilige Taste berühren.

Zur Programmierung des Timers folgendermaßen vorgehen:

1. Die Verwendung des Timers ermöglicht es, die Tagesleuchten (die weißen Leuchtdioden) gleich nach ihrer Programmierung automatisch an- und, nach der gewünschten Stundenanzahl, wieder auszuschalten. Die blauen LED-Leuchten werden **automatisch** eine Stunde vor der Aktivierung der Tagesleuchten (der weißen Leuchtdioden) eingeschaltet und eine Stunde nach dem Ausschalten derselben ausgeschaltet. Das Ein- und Ausschalten der blauen LED-Leuchten kann nicht über den Timer gesteuert werden.



ON ■ weißen LED-Leuchten 9:00-17:00
■ blauen LED-Leuchten 8:00-18:00

2. Zum Aktivieren der Programmierfunktion ein paar Sekunden beide Einschalttasten der (weißen und blauen) LED-Leuchten drücken: die blauen Leuchtdioden beginnen zu blinken.
 3. Die Taste "+1h" (Taste der weißen Leuchtdioden) genau so viele Male drücken, wie viele Stunden man wünscht, dass das Licht eingeschaltet bleibt. Bei jedem Drücken bestätigt das Aufleuchten der weißen Leuchtdioden die erfolgte Wahl. (BEISPIEL: Soll das Aquarium jeden Tag um 9.00 eingeschaltet und um 17.00 Uhr ausgeschaltet werden, reicht es aus, ein einziges Mal den Timer zu programmieren: bei 9.00 Uhr beginnen und die Taste "+1h" acht Mal drücken).
 4. Zum Bestätigen der Programmierung und Verlassen der Programmierfunktion die Taste "OK" (Taste der blauen Leuchtdioden) drücken.
 5. Die weißen Leuchtdioden blinken genau so viele Male auf, wie viele Stunden programmiert wurde, das Licht anzulassen.
- ACHTUNG:** Nach der **ersten Programmierung** schalten sich die weißen und die blauen LED-Leuchten gleichzeitig für die eingestellte Zeitdauer ein.
- Ab dem **zweiten Einschalten** schalten sich dann die blauen Leuchtdioden eine Stunde vor den weißen ein und eine Stunde nach diesen aus.
6. Bei Programmierungsfehlern die Schritte 2 bis 4 wiederholen.
 7. Zur Deaktivierung des Timers die Programmierfunktion aktivieren (Punkt 2) und verlassen (Punkt 4), ohne die Taste "+1h" (Taste der weißen Leuchtdioden) zu drücken.

HINWEISE:

1. **ACHTUNG: Bei (auch nur Sekunden dauernden) Stromausfällen wird die Einstellung des Timers gelöscht und dieser muss daher neu programmiert werden.**
2. Wird das Tageslicht (Taste der weißen Leuchtdioden) manuell ausgeschaltet, während die vom Timer gesteuerte Beleuchtungsanlage an ist, blinken die weißen Leuchtdioden bei ihrem nächsten manuellen Einschalten genau so viele Male auf, wie viele Stunden eingestellt wurden.
3. Werden das Tages- oder das Nachtlicht (Taste der weißen/blauen Leuchtdioden) manuell eingeschaltet, während die vom Timer gesteuerte Beleuchtungsanlage aus ist, bleiben die weißen und blauen Leuchtdioden - falls sie nicht manuell wieder ausgeschaltet werden - automatisch bis zum darauffolgenden, vom Timer gesteuerten Ausschalten an.
4. Reagiert die Anlage nicht auf die Befehle, das Netzgerät mindestens 15 Sekunden aus der Netzsteckdose nehmen und dann die Programmierung wiederholen.

V.g EINSCHALTEN DES AQUARIUMS

ACHTUNG: Die elektrischen Geräte erst ans Stromnetz anschließen, wenn das Aquarium eingerichtet und mit Wasser gefüllt ist.

1. Der Abstand zwischen Wasserspiegel und oberem Beckenrand sollte immer mindestens 3 cm und höchstens 5 cm betragen (Abb. 25). Nur so kann der Filter korrekt funktionieren und das zu filternde Wasser durch die Filtermaterialien fließen lassen.
 2. Den Filtereinsatz/die Filtereinsätze ins Filterfach legen.
 3. Sluit de LED voedingsadapter aan op zijn eigen voedingsadapter via een speciale connector.
 4. Die Stecker in die Netzsteckdose stecken. Dabei die in Kapitel I beschriebenen Sicherheitsvorschriften genauestens befolgen.
- Ab diesem Moment dürfen die Speisekabel ausschließlich für die periodisch anfallenden Reinigungs- und Wartungsarbeiten aus der Steckdose gezogen werden.
5. Den korrekten Betrieb der verschiedenen Geräte überprüfen (bei Fehlfunktionen unter Kap. VIII nachlesen):
 - Aus dem Auslassstutzen der Pumpe muss Wasser austreten.
 - Die Betriebsanzeige des Heizers muss aufleuchten sobald die Wassertemperatur niedriger als die eingestellte Temperatur ist.
 - Bei manueller Betätigung der ON-/OFF-Tasten der LED-Leuchten, leuchten diese auf.
 6. Abwarten, bis die Wassertemperatur den am Heizer eingestellten Temperaturwert erreicht hat.
 7. Nach eigener Erfahrung und unter Einhaltung der bewährten Vorgehensweisen der Aquaristik Fische ins Aquarium einlassen.

V.h AQUARIUMDECKEL (OPTIONAL)

Für jedes Aquariummodell ist ein Deckel erhältlich, der separat verkauft wird (siehe Artikelnr. auf Seite 6).

Installation: die Stützfüße an den freien Ecken des Beckens anbringen und den Deckel darauf legen.

VI. HANDHABUNG UND REINIGUNG

JEDE WOCHE:

- a. Während des Betriebs verstopft die Kunststoffwolle, die den Filtereinsatz umgibt, immer mehr. Zur Aufrechterhaltung einer

- wirksamen mechanisch-chemischen Filterung wird empfohlen, den Mechanischem More-Filtereinsatz jede Woche auszuspielen.
- b. Die Innenseiten der Aquariumscheiben mit einer (nicht in der Packung enthaltenen) Magnetbürste reinigen, um den Algenbelag zu entfernen (Abb. 26).
- c. Mit einem Schwamm oder einem nassen Tuch die durchsichtige Schutzschicht aus Harz des LED-Beleuchtungsstabs abwischen (Abb. 27).
- d. Den Wasserstand überprüfen. Ist dieser zu niedrig, Wasser nachfüllen, bis der gewünschte Stand (nicht höher als 3 cm vom oberen Beckenrand) erreicht ist. Das nachgefüllte Wasser sollte dieselbe Temperatur wie das Aquariumwasser haben.
- e. Die Wassertemperatur mit einem eigens dafür vorgesehenen Tauchthermometer überprüfen.

JEDEN MONAT: Je nach Aquariummodell den Filtereinsatz Mechanischem I oder II auswechseln (siehe Kap. VII, Punkt b).

ALLE 3 MONATE: a. Den Biofoam-Filtereinsatz ausspielen. Dazu dem Aquarium entnommenes Wasser verwenden, um die Bakterienkolonien zu erhalten. b. Den Boden des Aquariums reinigen und eventuelle Ablagerungen sanft absaugen. Man empfiehlt, dazu den Schmutzsauger NEWA Pgr zu verwenden. Dieser Vorgang muss sehr vorsichtig durchgeführt werden, damit die Pflanzen nicht entwurzelt und die Wurzeln nicht freigelegt werden. c. Den Rotor und das Laufrad der Pumpe von eventuellen Kalkverkrustungen befreien (siehe Kap. VII Punkt a).

VII. WARTUNG

Die Wartungsarbeiten fallen periodisch an und sind regelmäßig auszuführen, um den normalen Betrieb der Zubehörteile und ein korrektes biochemisches Gleichgewicht des Wassers zu gewährleisten. Im NEWA More Aquarium sind diese Arbeitsschritte extrem einfach und können durchgeführt werden, ohne Möbel oder Einrichtungsgegenstände zu beschmutzen oder nass zu machen. Man braucht dazu nur einen Behälter, in den das aus dem Aquarium entnommene Material hineingelegt werden kann und ein Papier- oder Stoffhandtuch.

VII.a REINIGUNG DES ROTORS

Bei der Reinigung des Rotors und des Laufrads der Pumpe sind folgende Anweisungen zu befolgen:

1. **ACHTUNG:** Die Netzkabel von allen im Aquarium betriebenen elektrischen Geräten aus der Steckdose ziehen. Ist ein Heizer installiert, diesen mindestens 15 Minuten auskühlen lassen, bevor die weiteren Arbeitsschritte durchgeführt werden.
 2. Den Abschäumerbecher, den Deckel des Filterbereichs und die Mechanischem More und Biofoam Filtereinsätze (falls vorhanden) herausnehmen. Die Teile in einen Behälter legen.
 3. Das winkelförmige Profil zur Unterbringung der Kabel aus seinem Sitz lösen. Dazu den kleinen Hebel an der Ecke des Newa More Filters betätigen (Abb. 28).
 4. Den Newa More Filter herausnehmen und seitlich auf ein Papier- oder Stoffhandtuch legen (Abb. 29).
 5. Die Laufradkammer vom Pumpengehäuse abtrennen, um Zugang zum Magnetrotor zu erhalten.
 6. Mithilfe einer Pinzette den Magnetrotor herausziehen. Den Rotor und die Laufradkammer mit einer Zahnbürste unter fließendem Wasser reinigen. Liegen Kalkverkrustungen vor, die Teile vor der Reinigung 15-20 Minuten in Essig einweichen. Sorgfältig abspülen.
- ACHTUNG:** Keine anderen Säuren oder Mittel als den normalen, zu Nahrungszwecken bestimmten Essig verwenden, da diese für die Fische giftig sein könnten.
7. Den Magnetrotor sorgfältig wieder in die Pumpe setzen und diese mit der Laufradkammer verschließen. Den Newa More Filter und alle seine Bestandteile wieder in umgekehrter Reihenfolge anmontieren (siehe Kap. V, Punkt 5 und 6).

VII.b WECHSEL DER FILTEREINSÄTZE

Um eine optimale Filterleistung und die bestmöglichen Wasserbedingungen zu gewährleisten, sollten die Filtereinsätze regelmäßig nach dem in Kap. VI angegebenen Zeitplan ausgewechselt werden. Die Mechanischem und Biofoam Filtereinsätze wurden eigens so entwickelt, dass sie auf extrem einfache Weise, ohne den Filtervorgang zu stoppen und ohne sich die Hände nass zu machen, ausgewechselt werden können. Dazu folgendermaßen vorgehen:

1. Den Deckel des Filterbereichs öffnen und die Filtereinsätze, die man auswechseln möchte, an ihrem kleinen Henkel herausziehen. Die Filtereinsätze gemäß den im Benutzerland geltenden Vorschriften entsorgen.
2. Für den chemischen Filtereinsatz Mechanischem More I oder II: den neuen Filtereinsatz aus der Verpackung nehmen und in das Filterfach legen (NMO20/NMO30: darauf achten, dass die auf dem kleinen Henkel des Filtereinsatzes befindliche Schrift "TOP SIDE" nach oben zeigt, Abb. 28).
3. Für den biologischen Filtereinsatz Biofoam More: den Mechanischem More Filtereinsatz wie unter Punkt 2 beschrieben herausnehmen. Den Filterschwamm aus der Verpackung nehmen und in seine Halterung legen. Den Mechanischem More Filtereinsatz wieder in seinen Sitz schieben.

4. Das Filterfach mit seinem Deckel verschließen.

VII.c WECHSEL DES PORÖSEN HOLZEINSATZES (NMO 30R - 50R)

Beim Wechsel des porösen Holzeinsatzes folgendermaßen vorgehen:

1. Die Punkte 1 bis 4 des Kap. VII, Absatz a befolgen.
2. Den Lagerschlitten des porösen Holzeinsatzes herausnehmen. Dazu die kleinen Hebel am Rand des Abschäumergehäuses betätigen (Abb. 30).
3. Den porösen Holzeinsatz auswechseln und wieder in seine winkelförmigen Haltevorrichtungen setzen. Den Lagerschlitten wieder einfügen, ohne den Belüftungsschlauch zu verbiegen.
4. Den Newa More Filter und alle seine Bestandteile wieder in umgekehrter Reihenfolge anmontieren (siehe Kap. V, Punkt 5 und 6).

VII.d WECHSEL DES HEIZERS

ACHTUNG: Vor dem Herausnehmen des auszuwechselnden Heizers, dessen Speisekabel aus der Steckdose ziehen und mindestens 15 Minuten warten.

Beim Wechsel des NEWA Therm eco Heizers folgende Anweisungen befolgen:

1. Die Punkte 1 bis 4 des Kap. VII, Absatz a befolgen.
2. Mit einer Hand den NEWA More Filter halten, den unteren Teil des Heizers in die andere Hand nehmen und nach oben schieben. Den Heizer an der Kunststoffkappe festhalten und mit einer leichten Zugbewegung herausziehen (Abb. 31). Das Speisekabel herausziehen.
3. Den neuen Heizer in den dafür vorgesehenen Haltering setzen. Dazu zuerst den Stecker und das zuvor entknäulte Speisekabel durchführen. Acht geben, dass sich die Verschlusskappe des Heizers vollständig in den Haltering einfügt (Abb. 8).
4. Den Newa More Filter und alle seine Bestandteile wieder in umgekehrter Reihenfolge anmontieren (siehe Kap. V, Punkt 5 und 6).

VIII. PROBLEME UND LÖSUNGEN

Wird die Installation korrekt durchgeführt und funktionieren alle elektrischen Geräte richtig, wird es kaum zu technischen Problemen kommen. Sollten diese jedoch auftreten, sind ein qualifizierter Installateur von elektrischen Geräten bzw. ein Aquarienhändler hinzuzuziehen, damit das Aquarium einer akkuraten Kontrolle unterzogen oder ausgewechselt werden kann.

PROBLEME	URSACHEN	LÖSUNGEN
Der NEWA More Filter liegt nicht am Becken an	Unkorrekte Montage	Sicherstellen, dass alle Speisekabel an der Beckenecke zusammengefasst sind und die Beckenränder in den eigens dafür vorgesehenen Aussparungen des Filters stecken.
Die Beleuchtungsanlage oder der Timer funktionieren nicht	Die Beleuchtungsanlage ist nicht an der Netzsteckdose angeschlossen.	Den Stecker in die Netzsteckdose stecken.
	Fehler bei der Programmierung des Timers	Timer neu programmieren (siehe Kap. V.f)
	Momentaner Stromausfall	Timer neu programmieren (siehe Kap. V.f)
	Die Beleuchtungsanlage funktioniert nicht richtig	Siehe Kap. V.f (HINWEISE 4) oder Einen Händler Ihres Vertrauens hinzuziehen
Die Wassertemperatur erreicht nicht die eingestellten Werte.	Der Heizer ist nicht an der Netzsteckdose angeschlossen.	Den Stecker in die Netzsteckdose stecken.
	De voedingadapter is mislukt.	Vervang het met de originele voedingsadapter, of neem contact op met uw plaatselijke dealer.
	Der Heizer ist auf eine zu niedrige Temperatur eingestellt.	Den richtigen Temperaturwert einstellen (siehe Kapitel V, Punkt e).
	Die Pumpe ist aufgrund der Verschmutzung oder des Verschleißes des Rotors blockiert.	An der Pumpe die notwendigen Wartungsarbeiten vornehmen (siehe Kap. VII, Punkt a)
	Der Heizer funktioniert nicht richtig	Einen Händler Ihres Vertrauens hinzuziehen

PROBLEME	URSACHEN	LÖSUNGEN
Wasserfördermenge unzureichend oder nicht vorhanden	Die Bewegungspumpe ist nicht an der Netzsteckdose angeschlossen.	Den Stecker in die Netzsteckdose stecken
	Cartuccia Mechanischem intasata	Den Filtereinsatz ausspülen oder auswechseln
	La pompa è bloccata per sporcizia o usura del rotore	An der Pumpe die notwendigen Wartungsarbeiten vornehmen (siehe Kap. VII, Punkt a)
	La pompa non funziona correttamente	Einen Händler Ihres Vertrauens hinzuziehen
Reduzierte Leistungsfähigkeit des Abschäumers	Falsche Einstellung der Luftfördermenge	Den Luftdurchfluss anhand des Luftdurchflussmengenreglers einstellen (siehe Kap. V, Punkt c, 5.)
	Niedriger Wasserstand aufgrund von Verdunstung	Den normalen Wasserstand wiederherstellen (siehe Kapitel V, Punkt c, ACHTUNG)
	Reduzierte Luftfördermenge des Belüfters	Den Luftfilter des Belüfters reinigen oder auswechseln

IX. KORREKTE ENTSORGUNG DIESES PRODUKTS (ELEKTROMÜLL)



■ EU-RICHTLINIE 2012/19/UE - EN50419

Anzuwenden in den Ländern der Europäischen Union und anderen europäischen Ländern mit einem separaten Sammelsystem. Soll das Aquarium aufgelöst werden, sind die verschiedenen Materialien gemäß den im jeweiligen Benutzerland geltenden Vorschriften zu trennen und getrennt zu entsorgen, damit die wieder verwertbaren Materiale (Kunststoff, Glas usw.) wiedergewonnen und die elektrischen Bestandteile in aller Sicherheit entsorgt werden können. Die Beleuchtungsanlage (Deckel) ist sorgfältig vom Glasbecken und den elektrischen Zubehörteilen zu trennen. Die Beleuchtungsanlage und die elektrischen Geräte werden im Sinne der Europäischen RAEE-Richtlinie wie im folgenden Absatz "Die korrekte Entsorgung des Produkts - Elektro- und Elektronik-Altgeräte" beschrieben entsorgt. Die Kennzeichnung auf dem Produkt bzw. auf der dazugehörigen Literatur gibt an, dass es nach seiner Lebensdauer nicht zusammen mit dem normalen Haushaltsmüll entsorgt werden darf. Entsorgen Sie dieses Gerät bitte getrennt von anderen Abfällen, um der Umwelt bzw. der menschlichen Gesundheit nicht durch unkontrollierte Müllbeseitigung zu schaden. Recyceln Sie das Gerät, um die nachhaltige Wiederverwertung von stofflichen Ressourcen zu fördern. • Private Nutzer sollten den Händler, bei dem das Produkt gekauft wurde, oder die zuständigen Behörden kontaktieren, um in Erfahrung zu bringen, wie sie das Gerät auf umweltfreundliche Weise recyceln können. Beim Händler nachfragen, ob die Möglichkeit besteht, den RAEE-Schrott auch ohne Kauf eines neuen Geräts kostenlos zu entsorgen. Das hängt meist von der Größe des Geschäftes ab. • Gewerbliche Nutzer sollten sich an Ihren Lieferanten wenden und die Bedingungen des Verkaufsvertrags konsultieren. Dieses Produkt darf nicht zusammen mit anderem Gewerbemüll entsorgt werden.

X. GARANTIE

Für das Produkt wird gemäß der EU-Richtlinie 1999/44 CE auf Material- und Herstellungsfehler eine 24-monatige Garantie ab Kaufdatum übernommen. Sollte das Produkt während der ersten zwei Jahre ab Kaufdatum nicht einwandfrei funktionieren, so ist es an den Händler, bei dem es gekauft wurde zurück zu geben. Das Produkt wird ohne zusätzliche Kosten ersetzt. Für die Dauer der Garantie wird das Produkt in folgenden Fällen ersetzt: 1) Das Produkt wird sorgfältig verpackt und vor Transportschäden geschützt zurückgegeben. 2) Dem Produkt liegen Kaufbescheinigung sowie eine ausführliche Begründung der Reklamation bei. Die Garantie unterliegt den folgenden Einschränkungen und Bedingungen: 1) Ein Deckung besteht nicht im Falle von vorsätzlichem Bruch. 2) Das Ersetzen des Produktes bedeutet keinesfalls eine Haftungsübernahme. 3) Die Garantie hat keinerlei Gültigkeit im Falle eines unsachgemäßen Gebrauchs des Produktes. Für Schäden infolge Änderungen am Produkt oder Nachlässigkeit durch den Käufer wird keinerlei Haftung übernommen. 4) Die Garantie gilt nicht für Bestandteile, die Verbrauch und Verschleiß ausgesetzt sind (siehe * Seite 6).

DIESE GEBRAUCHSANWEISUNGEN UNBEDINGT AUFBEWAHREN.


NL Gebruiksaanwijzing

Inhoudsopgave

I.	BELANGRIJKE VOORSCHRIFTEN VOOR DE VEILIGHEID	pag. 51
II.	PRODUCTSPECIFICATIES	pag. 53
	II.a Namen van de onderdelen	pag. 53
	II.b Technische gegevens	pag. 53
III.	UITPAKKEN EN VOORAFGAANDE CONTROLES	pag. 54
IV.	WAAR HET AQUARIUM TE PLAATSEN	pag. 54
V.	INSTALLATIE EN AANZETTEN VAN HET AQUARIUM	pag. 54
	V.a Aquariumbak schoonmaken	pag. 54
	V.b Montage van het Newa More filter	
	- Zoetwater uitvoering (NMO 20-30-50)	pag. 54
	- Zeewater uitvoering (NMO 30R - 50R)	pag. 55
	V.c Afschuimer met luchtverspreiding (NMO 30R - 50R)	pag. 55
	V.d Filtering	pag. 56
	V.e Regeling van de verwarming	pag. 57
	V.f Verlichting en programmering van de tijdklok	pag. 57
	V.g Het aquarium aanzetten	pag. 58
	V.h Optionele deksel voor de aquariumbak	pag. 58
VI.	BIJHOUDEN EN REINIGEN	pag. 58
VII.	ONDERHOUD	pag. 59
	VII.a Reiniging van de rotor	pag. 59
	VII.b Patronen vervangen	pag. 59
	VII.c Het poreuze hout vervangen	pag. 59
	VII.d De verwarming vervangen	pag. 60
VIII.	PROBLEMEN EN OPLOSSINGEN	pag. 60
IX.	CORRECTE AFVOER VAN HET PRODUCT	pag. 61
X.	GARANTIE	pag. 61
XI.	RESERVEONDERDELEN EN ACCESSOIRES	pag. 6

I. BELANGRIJKE VOORSCHRIFTEN VOOR DE VEILIGHEID

Dit product is bestemd voor binnenshuis gebruik als zee- of zoetwateraquarium. Ieder ander gebruik is niet toegestaan en valt derhalve niet onder de aansprakelijkheid van de fabrikant. NewaMore is in overeenstemming met de in de EU geldende veiligheidsnorm (EN60598-2-11) terwijl de pomp in overeenstemming is met de norm EN60335-2-41. De verwarming en beluchter (indien aanwezig) zijn daarentegen in overeenstemming met de norm EN60335-2-55. Het product is ontworpen en vervaardigd in overeenstemming met de richtlijnen 2014/30/EU en 2014/135/EU ter garantie van een veilig gebruik gedurende de hele levensduur. Een onjuist gebruik van het product (gebruik dat niet in overeenstemming is met de voorschriften in deze gebruiksaanwijzing) kan evenwel schade aan het product aanrichten en de veiligheid van de gebruiker in gevaar brengen. Het product is eveneens in overeenstemming met de richtlijn RoHS II (2011/65/EU) en het reglement REACH (1907/2006/EG) alsmede met de richtlijn ErP (2009/125/EG) voor de verlichting.

 **LET OP:** Dit symbool op het plaatje van de Newa More geeft aan dat u de gebruiksaanwijzing aandachtig door moet lezen voor het apparaat in werking te stellen, te gebruiken en er onderhoud aan te verrichten.

LET OP: Tijdens de installatie en het onderhoud, het aquarium en al zijn accessoires van de elektrische stroom losschakelen. Het aquarium niet op de stopcontacten aansluiten als het niet helemaal vol water staat.

Teneinde alle mogelijke ongelukken te vermijden, niet alleen de meest elementaire veiligheidsvoorschriften naleven, maar ook de volgende waarschuwingen:


1) **OPGELET:** Het apparaat mag gebruikt worden door kinderen vanaf 8 jaar en door personen met fysieke, mentale of sensorische handicap of zonder ervaring of de nodige kennis, mits onder toezicht

of nadat deze personen instructies gekregen hebben met betrekking tot een veilig gebruik van het apparaat en de ermee verbonden gevaren begrepen hebben. Kinderen mogen niet met het apparaat spelen daar het geen speelgoed is. De reiniging en het onderhoud die door de gebruiker moeten worden verricht, mogen niet door kinderen zonder toezicht gedaan worden.

2) **OPGELET:** Schakel alle apparaten in het aquarium los van de stroom of zet ze uit voor installatie- of onderhoudswerkzaamheden verrichten.

3) De elektriciteitskabel mag niet gerepareerd of vervangen worden. Als hij beschadigd wordt, vervang dan de hele apparaat.

4) De waarschuwingen lezen en de symbolen op de plaatjes van alle elektrische apparaten en in de gebruiksaanwijzing in acht nemen.

5) Vul de bak tot een niveau van 3 cm onder de bovenste rand, zie symbool  op het plaatje van het product. Het niveau van het water vanaf de rand mag niet meer dan 5 cm zijn.

6) Controleren of de spanning op het plaatje op de stekker van de pomp en, indien aanwezig, van de verwarmers en van de beluchter, overeenstemt met de spanning van het elektriciteitsnet.

7) Steek de stekkers van de stroomkabels niet in het stopcontact voor het aquarium helemaal met water gevuld te hebben.

8) Controleren of de bijgesloten elektrische accessoires niet gedeukt zijn en niet gevallen of platgedrukt zijn.

9) De voedingskabels moeten zodanig in het stopcontact gestoken worden dat een stuk van de kabel een lus vormt die lager gelegen is dan het stopcontact. Hierdoor wordt er vermeden dat er waterdruppels langs de kabel het stopcontact binnenlopen (fig. 2).


10) Trek altijd de stekkers uit het stopcontact als het aquarium niet gebruikt wordt, voor componenten aan te brengen of te verwijderen en voor het aquarium schoon te maken. De stekkers van het aquarium en van de andere apparaten niet aan de kabel uit het stopcontact trekken, maar de stekkers vastpakken en zo uit het stopcontact halen.

11) De stekkers niet met natte handen aanraken en de stekkers niet met blote handen aanraken als ze nat zijn.

12) **NMO 30R - 50R - LET OP:** De beluchter mag alleen gebruikt worden na op de verbindingsslang met het poreuze hout de TERUGSLAGKLEP aangebracht te hebben. Deze vermijdt het onvermijdelijk legen van het aquarium in het geval dat de stroom ook maarenkele minuten uitvalt en wordt er vermeden dat het water in aanraking komt met de elektrische delen van de beluchter.

13) Als het aquarium binnen bereik van kinderen staat, bijzondere voorzorgsmaatregelen treffen en meerdere malen controleren of het goed geïnstalleerd is en goed werkt.

14) De maximumtemperatuur van het door de pomp circulerende water mag de 35°C niet overschrijden.

15) **LET OP:** het symbool  betekent dat de elektrische apparaten alleen binnenshuis gebruikt mogen worden.

16) Het aquarium mag niet droog werken.

17) Het product bevat glazen onderdelen. Voorzichtig behandelen en plaatsen volgens de instructies in deze handleiding. Het aquarium niet op de hoeken neerzetten.

18) Het product niet op een schuin oppervlak zetten.

19) Het product na de installatie niet verplaatsen. Indien nodig, het aquarium alleen verplaatsen als het helemaal leeg is.

20) Ieder onderdeel hoort bij het product en mag niet op andere producten gebruikt worden.

21) Het product niet voor levensmiddelen gebruiken.

22) Het product niet als terrarium gebruiken.

23) Het product niet gebruiken als het beschadigd of uit elkaar gehaald is.

24) De kit van het glas van het aquarium niet beschadigen en/of verwijderen.

25) Geen rotsen, stenen of andere zware siervoorwerpen direct op de bodem van het aquarium leggen.

26) Geen voorwerpen op het product zetten.

27) Het is belangrijk een speciale aardlekschakelaar met uitschakelstroom $I_{dn} < 30$ mA voor het aquarium te installeren ter beveiliging, net als bij alle andere elektrische apparaten.

28) Gebruik alleen de meegeleverde voedingsadapter, of originele onderdelen. Andere voedingsadapters kunnen geen goede werking garanderen.

29) **LET OP:** Kinderen moeten onder toezicht staan om ervoor te zorgen dat ze niet met de apparaten spelen, daar het geen speelgoed is.

30) **OPGELET:** tijdens de werking nooit staren naar de lichtbron, zie het symbool op het toestel. Het wordt aanbevolen om de lamp uit te schakelen tijdens het onderhoud.



DEZE GEBRUIKSAANWIJZING BEWAREN OM HEM LATER TE KUNNEN RAADPLEGEN.

II. PRODUCTSPECIFICATIES

II.a Namen van de onderdelen (fig. 2)

- 1) Aquariumbak
- 2) Randafdichtingen (glaskit)
- 3A) Verhoging
- 3B) Plastic lijst voor aquariumbasis
- 4) Deksel verwarming en/of verbinding beker van de afschuimer (uitvoeringen NMO30, 30R, 50, 50R)
- 5) Verbindingsplaats verwarming
- 6) Verwarming
- 7) Deksel van de filterzone (uitvoering NMO 20 en NMO 30)
- 8) Deksel van de filterzone (uitvoeringen NMO 30R, 50 en 50R)
- 9) Chemisch filterpatroon voor NMO 20 (Mechanichem More I)
- 10) Chemisch filterpatroon voor uitvoeringen NMO30, 30R, 50 en 50R (Mechanichem More II)
- 11) Biologisch filterpatroon voor uitvoeringen NMO30R, 50 en 50R (Biofoam More)
- 12) Draagraam voor biologisch filterpatroon
- 13) Oppervlak filterruimte voor verhoging biologische filtering
- 14) Uitlaat (wateruitgang)
- 15) Afvoeren voor de "overloop" van het filter
- 16) Knoppen voor het aan/- en uitzetten van de lichten en de programmering van de timer voor de verlichting (uitvoeringen NMO30, 30R, 50 en 50R)
- 17) LED verlichtingseenheid
- 18) LED werkingslampje (uitvoeringen NMO 20 en NMO 30)
- 19) Pompmotor
- 20) Strainer voor wateraanzuiging
- 21) Waaierkamer
- 22) Gemonteerde rotoeenheid
- 23) Hoofddeel van de afschuimer
- 24) Poreus hout
- 25) Schuif voor het poreuze hout
- 26) Beluchter
- 27) Terugslagklep
- 28) Kraan voor het regelen van de luchtstroming
- 29) Doorzichtige PVC slang
- 30) Beluchtingskit (omvat 27+28+29)
- 31) Verzamelbeker voor afschuimer
- 32) Lijsten voor de behuizing van het filter op de aquariumbak
- 33) Hoekprofiel voor de kabels
- 34) Optionele deksel voor de aquariumbak
- 35) Witte cover voor kabels (uitvoeringen NMO 20 W - NMO 30W- NMO 30RW - NMO 50W - NMO 50RW)
- 36) Verlichtingscontroller voor LED verlichtingseenheid

II.b Technische gegevens

Model		NMO20	NMO30	NMO30R	NMO50	NMO50R
Afmetingen	Hoogte (mm)	320	355	355	410	410
	Breedte (mm)	300	335	335	394	394
	Diepte (mm)	300	335	335	386	386
Gewicht	Droog (Kg)	3	4	4,5	7,5	8
Inhoud	Volume (lt)	18	28	28	45	45
Verwarming	Type	-	VT050	VT050	VT0100	VT0100
	Vermogen (W)	-	50	50	100W	100W

Model		NMO20	NMO30	NMO30R	NMO50	NMO50R
Pomp	Debiet (l/h)	150	150	300	300	300
	Vermogen (W)	2,5	2,5	3	3	3
Beleuchtung	Aantal witte LED's	12	9	16	18	16
	Aantal blauwe LED's	-	3	20	6	20
	Totaal vermogen (W)	4	3	13	7	13
Belüfter	Prestatie (l/h)	-	-	80	-	80
	Vermogen (W)	-	-	2,6	-	2,6

III. UITPAKKEN EN VOORAFGAANDE CONTROLES

- De verpakking openen, de bovenste piepschuim hoekstukken verwijderen;
- Het product voorzichtig eruit halen;
- Het aquarium op een vlak en glad oppervlak zetten;
- Verwijder het blad met het filter en de kartonnen doos uit het aquarium;
- Voer het verpakkingsmateriaal af in overeenstemming met de geldende normen in uw land;
- Controleren of het product alle componenten van par. II a bevat

Het NEWA More aquarium is zodanig verpakt dat het bestendig is tegen normale stoten en belastingen die zich tijdens het transport kunnen voordoen. Het kan evenwel gebeuren dat te hevige stoten of het verkeerd behandelen van het aquarium schade aanricht en daarom raden wij aan deze waarschuwingen op te volgen om de afdichting van de aquariumbak te controleren:

- Zet het aquarium op een droog en horizontaal vlak, op een doek of krantenpapier.
- Vul de bak met water en controleer opletend alle kanten. Ga met een droge doek over de buitenste randen van de glasverbindingen om te controleren of het aquarium niet lekt (fig. 3).
- Als het aquarium lekt, het terugbrengen naar de verkoper om het nauwkeurig te laten controleren of te laten vervangen.

LET OP: Het aquarium niet legen door het op te tillen en leeg te gieten, zo zou het kapot kunnen gaan! (fig. 4).

IV. WAAR HET AQUARIUM TE PLAATSEN

LET OP: deze aanwijzingen aandachtig doorlezen en in acht nemen.

- Het aquarium (bak en basis) op een stevige ondergrond zetten geschikt voor het maximale gewicht dat voor het product verwacht wordt (zie technische gegevens) met een waterpas, glad en schoon vlak.
- Controleren of het oppervlak van het steunvlak perfect horizontaal is, anders staat het waterniveau in het aquarium scheef.
- Het product niet op een schuin oppervlak zetten.
- Het aquarium in de buurt van minstens twee stopcontacten plaatsen volgens de veiligheidsvoorschriften.
- Het aquarium niet in de buurt van warmtebronnen en koude luchtstromen plaatsen, zoals kachels, centrale verwarmingselementen, open haard en ramen (fig. 5).
- Het aquarium niet in de buurt van televisies, radio's of andere elektrische apparaten plaatsen die niet tegen waterspetters kunnen.

LET OP: direct of indirect maar intens zonlicht (omgeving met veel ramen), begunstigt de hypertrofe algengroei waardoor de ontwikkeling van hogere planten nadelig beïnvloed wordt en het biologische evenwicht van het aquarium benadeeld wordt. De correcte "dosis" licht moet uitsluitend van de bij het aquarium geleverde verlichting afkomen.

V. INSTALLATIE EN AANZETTEN VAN HET AQUARIUM

V.a AQUARIUMBAK SCHOONMAKEN

De binnenkant van de aquariumbak zorgvuldig schoonmaken met een vochtige doek of een schone spons.

Geen schoonmaakmiddelen gebruiken of sponzen die in aanraking zijn gekomen met zeep, oplosmiddelen of andere chemische middelen.

V.b MONTAGE VAN HET NEWA MORE FILTER

Zoetwater uitvoering (NMO 20-30-50)

- Het NEWA More filter en alle andere componenten uit hun verpakking halen en op een vlak oppervlak leggen.

2. De deksels van de filterzone en van de plaats voor de verwarming verwijderen (fig.6).
3. De strainer voor de wateraanzuiging op de waaierkamer van de pomp monteren door hem aan te drukken tot hij vastklikt (fig. 7).
4. **(Alleen voor NMO 30 en 50)** Plaats de verwarming in de speciale steuning door eerst de stekker en de stroomkabel erdoor te halen na hem afgerold te hebben. Let erop dat de dop van de verwarming goed in de ring past (fig. 8 - samenvatting).
5. Verzamel de stroomkabels van de apparaten op de hoek van het filter en druk ze iets naar boven om de volgende handeling te begunstigen (fig. 9). In witte kleurige aquariums NEWA More vindt u speciale spiralen om de draden te verbergen en te verbinden. Het wordt aanbevolen om ze te gebruiken voordat u verder gaat met de volgende stap.
6. Plaats het NEWA More filter op een willekeurige hoek van de aquariumbak met de zijanten ervan in de speciale gleuven daarvoor op het filter (fig. 10). Het filter is goed geplaatst als het stabiel is en parallel met de bodem van de aquariumbak.
LET OP (Alleen voor NMO 30 en 50): de verwarming moet in de aquariumbak geplaatst worden. Pas op bij het monteren dat de kwarts buis niet tegen het glas van het aquarium stoot.
7. Na de stroomkabels op de hoek van de aquariumbak verzameld te hebben, het kabelhoekprofiel aanbrengen (fig. 11).
8. De chemische filterpatroon Mechanichem More I uit de verpakking halen en in de filterkamer plaatsen. (In de modellen NMO20 en NMO30 opletten dat het opschrift "TOP SIDE", op het handvat van de patroon, naar boven gericht is). Het oppervlak van de filterruimte voor de verhoging van de biologische filtering en de biologische filterpatroon (Biofoam More - alleen NMO 50) zitten al op hun plaats (fig. 12)
9. Sluit de filter- en verwarmingsruimte met hun bijbehorende deksels.
- 10) **LET OP:** Zet de elektrische apparaten pas aan na het aquarium ingericht te hebben en vol water gegoten te hebben.

Zeewater uitvoering (NMO 30R - 50R)

1. Zorgvuldig de aanwijzingen van punt 1 t.e.m. 4 opvolgen van de beschrijving voor de montage van het NEWA MORE Filter zoetwater uitvoering (NMO 20-30-50).
2. Met de slangbeugels naar de verwarming gericht, het hoofddeel van de afschuimer op zijn plaats steken door het aan te drukken tot het vastklikt (fig. 13).
3. Laat een uiteinde van de doorzichtige PVC slang door de opening onderaan de schuif van de afschuimer lopen en steek het in de verbinding aan de onderkant van het poreuze hout. Steek het poreuze hout op zijn plaats in de schuif en monteer hem op de afschuimer (fig. 14).
4. Laat de doorzichtige PVC slang door de 2 slangbeugels op de achterkant van de afschuimer lopen. Om knikken te vermijden een lus van enkele centimeters maken (fig. 15).
5. Verzamel de doorzichtige PVC slang en de stroomkabels van de apparaten op de hoek van het filter en druk ze iets naar boven om de volgende handeling te begunstigen (fig. 16). In witte kleurige aquariums NEWA More vindt u speciale spiralen om de draden te verbergen en te verbinden. Het wordt aanbevolen om ze te gebruiken voordat u verder gaat met de volgende stap.
6. Plaats het NEWA More filter op een willekeurige hoek van de aquariumbak met de zijanten ervan in de gleuven daarvoor op het filter (fig. 17). Het filter is goed geplaatst als het stabiel en parallel aan de bodem van de aquariumbak staat.
LET OP: de verwarming moet in de aquariumbak geplaatst worden. Pas op bij het monteren dat de kwarts buis niet tegen het glas van het aquarium stoot.
7. Na de stroomkabels op de hoek van de aquariumbak verzameld te hebben, het kabelhoekprofiel aanbrengen (fig. 18).
8. Breng de beker van de afschuimer op zijn plaats en sluit hem af met zijn deksel (fig.19).
9. De chemische filterpatroon Mechanichem More II uit de verpakking halen en in de filterkamer plaatsen. Het oppervlak van de filterruimte voor de verhoging van de biologische filtering en de biologische filterpatroon (Biofoam More) zitten al op hun plaats.
10. Sluit de filterruimte af met zijn deksel.
11. **LET OP:** Zet de elektrische apparaten pas aan na het aquarium ingericht te hebben en vol water gegoten te hebben.

V.c AFSCHUIMER MET LUCHTVERSPREIDING (NMO 30R - 50R)

Met de in het NEWA More filter ingebouwde afschuimer kunnen er talrijke in het water opgeloste organische stoffen verwijderd worden door het produceren van microluchtbelletjes waar ze aan vasthechten. Deze worden in de speciale ruimte verzameld waardoor de organische moleculen niet in Nitraten en Fosfaten omgevormd kunnen worden.

Om de afschuimer aan te zetten en af te stellen als volgt te werk gaan:

1. Na de beste positie voor de bijgeleverde beluchter, NEWA Wind NWS, gevonden te hebben, de PVC slang doorknippen op een lengte van minstens 20 cm. Deel dit stuk in twee gelijke delen.
2. Verbind de slang die uit de aquariumbak komt met één afvoer van de regelkraan en een uiteinde van één van de twee

slangdelen met de andere afvoer.

3. Verbind de terugslagklep (kant waar "AIR IN" op het plastic staat) met het vrije uiteinde van het slangdeel op de kraan. Verbind dan het laatste uiteinde van de PVC slang met de NEWA Wind S beluchter (Fig.20).

4. Sluit de beluchter pas op de stroom aan na het aquarium naar uw zin ingericht te hebben en vol water gegoten te hebben.

5. Regel de luchtstroom van het poreuze hout met de regelaar op de kraan. De regeling is goed als het schuim dat uit de cilinder komt uiterst langzaam in de beker terecht komt.

6. Voor het legen van de beker moet u de beluchter stilzetten en dan van zijn plaats halen. Voor het reinigen ervan alleen warm water gebruiken. Geen schoonmaakmiddelen gebruiken of sponzen die in aanraking zijn gekomen met zeep, oplosmiddelen of andere chemische middelen. De beker en het deksel weer op hun plaats brengen en de beluchter weer aanzetten.

LET OP: de goede werking van de afschuimer is afhankelijk van:

- Het waterniveau in het aquarium. Er wordt aanbevolen de werking te controleren na het bijvullen of vervangen van het water in het aquarium, gebruik de kraan voor de regeling van de lucht.
- De luchtstroom van de beluchter. Er wordt aangeraden te controleren of het bijbehorende filter voor de aanzuiging van de lucht, onder de beluchter, schoon is. Anders moet het vervangen worden.
- De staat van het poreuze hout. Er wordt aangeraden de stroom en de dichtheid van de daardoor geproduceerde luchtbellen te controleren. Deze kunnen in de loop van de tijd afnemen en zo de filterwerking beïnvloeden. Vervang het poreuze hout om de 45 - 60 dagen (zie hoofdstuk VII).

V.d FILTERING

HET FILTER IS EEN ZUIVERINGSSYSTEEM MET "GESLOTEN KRING" WAARDOOR HET AQUARIUM VOLLEDIG ONAFHANKELIJK IS VAN WATERTOEVOEREN EN -AFVOEREN (fig. 21). Het filter is van fundamenteel belang voor het aquarium, zonder filter zou het water heel vaak vervangen moeten worden. Het krachtige en doeltreffende NEWA More filter laat het water circuleren en "reinigt" het. Het houdt zowel de onzuiverheden in suspensie als de onzichtbare opgeloste stoffen tegen afkomstig van de excrementen van de dieren, van dood blad en van voedselresten.

Er zijn hoofdzakelijk 3 filterwerkingen: MECHANISCH, BIOLOGISCH EN CHEMISCH.

MECHANISCHE WERKING

De mechanische filtering is de eerste filterfase en bestaat eruit de in het water zwevende deeltjes tegen te houden. In het NEWA More filter zorgt hiervoor de NEWA More Mechanichem patroon, bestaande uit 2 synthetische wollagen met actieve koolstof met groot absorptievermogen ertussen (fig. 22). Het "vuile" water loopt door de eerste synthetische wollaag waar het het grove vuil achterlaat en de eerste biologische behandeling ondergaat. Daarna houden de actieve koolstof en de tweede synthetische wollaag de eventueel nog achtergebleven resten tegen en neutraliseren alle organische stoffen die het water neigen te verkleuren of onaangename geuren veroorzaken. Als de patroon verstopt mocht raken vervoeren twee zij-uitgangen van de filterzone het water door het aquarium en verhinderen zo het overlopen (fig. 23). De Mechanichem patronen moeten om de 7-8 dagen onder leidingwater afgespoeld worden en 1 maal per maand vervangen worden door nieuwe.

CHEMISCHE WERKING

Deze filtering werkt op de chemische elementen die in drinkwater aanwezig zijn (bijv. Chloor, Fosfaten en Nitraten), op de pigmenten die de helderheid beïnvloeden, op de potentieel giftige organische stoffen, op de farmacologische resten, op de geuren, enz. In het NEWA More filter wordt deze functie uitgevoerd door de actieve koolstof van plantaardige oorsprong in de NEWA More Mechanichem patroon. Deze koolstof wordt gekenmerkt door een zeer poreuze structuur en een groot oppervlak waardoor hij een groot zowel fysisch als chemisch absorptievermogen heeft. Zodoende worden alle schadelijke stoffen onverbreekbaar met de koolstof verbonden die zo verzadigd raakt: daarom moet de NEWA More Mechanichem patroon regelmatig ongeveer 1 maal per maand vervangen worden.

BIOLOGISCHE WERKING

Deze essentiële filtering wordt uitgevoerd door de nitrobacteriën die de biologische basis koloniseren en de verwisselbare BioFoam More patroon. Deze bacteriën zuiveren, door middel van biochemische omzettingen, het water van organische stoffen afkomstig van de uitwerpselen van de vissen, van de voedselresten, het blad en ander materiaal afkomstig van de afbraak van de planten. Dit materiaal verzwakt de waterfauna, waardoor deze bijzonder gevoelig wordt voor stress en ziektes. In volgorde van giftigheid (fig. 24):

1. Ammoniak (NH₃), zeer giftige stof die, in aanwezigheid van een correcte pH omgezet wordt in Ammonium (NH₄⁺) minder giftig maar chemisch onstabiel.
2. Nitriet (NO₂), resultaat van de omzetting van NH₃ en NH₄⁺ door bepaalde bacteriën in het filter. Dit is een giftige

verbinding, ook bij lage dosering.

3. Nitraten (NO₃), stoffen afkomstig van de omzetting van nitrieten door andere bacteriën. Binnen bepaalde limieten zijn de Nitraten niet erg giftig en worden door de vissen goed getolereerd.

Bijzondere aandacht moet geschonken worden aan een nieuw ingericht aquarium, omdat de filters dan nog niet voldoende bacteriën bevatten en dus nog geen voldoende biologische filtering. Om deze reden, wordt er aanbevolen om minstens 8-10 dagen te wachten na het aquarium opgestart te hebben voor er dieren in te doen. Gedurende de eerste maand ook zuinig met het voedsel omgaan, ook het voedsel draagt bij tot de toename van de hoeveelheid organische stoffen in oplossing.

V.e REGELING VAN DE VERWARMING

De meeste siervissen moeten in verwarmd water leven bij een temperatuur tussen de 24°C en de 28°C, naar gelang het soort. Het is erg belangrijk dat de temperatuur van het water constant gehouden wordt en daarom zijn de NEWA More aquaria (behalve het model NMO 20) voorzien van de nauwkeurige en betrouwbare automatische onderwaterverwarming NEWA Therm eco, waarvan de thermostaat ingesteld kan worden van een minimum van 18° tot een maximum van 32°. De verwarming kan op ieder moment worden ingesteld: als hij in werking is, brandt het ingebouwde lampje. Voor het regelen van de verwarming als volgt te werk gaan:

1. Naar gelang het model, het deksel van de filterzone of van de zone van de verwarming halen (modellen NMO 30 en 50), of de beker van de afschuimer verwijderen (model NMO30R).

2. Regel de gewenste temperatuur met behulp van de speciale knop op de NEWA Therm eco verwarming. Controleer voor de zekerheid regelmatig de temperatuur met een nauwkeurige waterthermometer.

V.f VERLICHTING EN PROGRAMMERING VAN DE TIJDKLOK

Alle NEWA More aquaria zijn voorzien van LED's van hoogwaardige kwaliteit in staat een uiterst doeltreffende verlichting te bieden en met een lange brandtijd. De heldere witte en actinische LED's zorgen voor een constante groei van de flora en het welzijn van de dieren die erin leven. De verlichting van de NEWA MORE aquaria wordt bediend door schakelaars met touchbediening waarmee beide lichtsoorten (wit en actinisch) met de hand aangezet kunnen worden.

NMO20: In geval van stroomuitval, zal bij terugkeer van de stroom het licht ongeacht de eerdere instelling aangaan.

Indien u kiest voor een zo groot mogelijke aanpassing aan uw persoonlijke wensen, dan kan de tijd klok makkelijk geprogrammeerd worden volgens onderstaande aanwijzingen (behalve bij het model NMO 20).

LET OP: bij de eerste aansluiting op de stroom worden de touchknopjes door het verlichtingssysteem geijkt. Voor de activering ervan hoeft u uw vinger slecht even op de betreffende toets te houden.

Voor het programmeren van de tijd klok als volgt te werk gaan:

1. Door de tijd klok in te stellen kunt u alleen de daglichtlampjes (witte LED's) automatisch aan- en uitzetten, gedurende het aantal gewenste uren vanaf het moment waarop u ze programmeert. De blauwe LED lampjes gaan dan een uur eerder aan en gaan dan **automatisch** een uur na de activering/het doven van de daglichtlampjes (witte LED's) uit. De blauwe LED lampjes kunnen niet geprogrammeerd worden.



ON  witte LED's 9:00-17:00
 blauwe LED's 8:00-18:00

2. Betreed de programmeringsfunctie door even beide aan-knopjes van de LED lampjes (wit en blauw) in te drukken: de blauwe LED lampjes beginnen dan te knipperen.

3. Druk dan net zo vaak op de knop "+1h" (toets van het witte LED licht) als de uren die u wenst dat het licht aan blijft. Telkens wanneer u dit knopje indrukt gaan de witte LED lampjes branden ter bevestiging van uw keuze. (VOORBEELD: indien u wenst dat het aquarium iedere dag om 9.00 uur aan gaat en om 17.00 uur uit, dan moet u één maal de programmering om 9.00 uur beginnen en de toets "+1h" 8 maal indrukken).

4. Voor de bevestiging en om de programmering te verlaten, de "OK" knop (toets blauw LED licht) indrukken.

5. De witte LED lampjes knipperen dan hetzelfde aantal malen als het aantal uren dat u geprogrammeerd heeft dat het daglicht aan blijft.

LET OP: aan het einde van de **eerste programmering**, gaan zowel de witte LED lampjes als de blauwe LED lampjes tegelijk gedurende de ingestelde tijd branden.

Vanaf de ontsteking **na de eerste ontsteking**, gaan de blauwe LED lampjes een uur eerder dan de daglichtjes branden en

gaan een uur later uit.

6. In geval van een verkeerde programmering van de tijdsklok, de procedure van punt 2 tot punt 4 herhalen.

7. Om de tijdsklok te deactiveren moet u de programmering betreden (punt 2) en verlaten (punt 4) zonder de toets "+1h" (toets van het witte LED licht) in te drukken.

N.B.:

1. LET OP: Als de stroom uitvalt, ook al is het maar een paar seconde, wordt de tijdstelling op de tijdsklok gewist: dan moet u hem opnieuw programmeren.

2. Als het daglicht met de hand (toets van het witte LED licht) wordt uitgezet terwijl de door de tijdsklok geregelde verlichting aan is: knipperen de witte LED lampjes, als de verlichting met de hand weer wordt aangezet, net zo vaak als het aantal geprogrammeerde uren.

3. Als het dag- of nachlicht met de hand (toets van het witte/blauwe LED licht) wordt aangezet terwijl de door de tijdsklok geregelde verlichting uit is: dan blijven de witte en blauwe LED lichten aan totdat de tijdsklok ze automatisch laat uitgaan, tenzij er met de hand ingegrepen wordt.

4. Als het apparaat niet op de besturingen mocht reageren, haal dan de stroom er minstens 15 seconden af en herhaal de instellingsprocedure.

V.g HET AQUARIUM AANZETTEN

LET OP: Verbind de elektrische apparaten pas met het stroomnet na het aquarium naar wens ingericht te hebben en vol water gegoten te hebben.

1. Houd altijd het waterniveau van een minimum van 3 cm tot een maximum van 5 cm van de bovenste rand af (fig. 25). Zo werkt het filter correct en laat het water door al het filtermateriaal stromen.

2. Plaats de filterpatro(n)en in de daarvoor bestemde filterruimte.

3. Sluit de LED voedingsadapter aan op zijn eigen voedingsadapter via een speciale connector.

4. Steek de stekkers in de stopcontacten en volg daarbij nauwkeurig de veiligheidsvoorschriften beschreven in hoofdstuk

1. Vanaf dit moment mogen de stroomkabels nooit losgeschakeld worden, behalve voor de periodieke schoonmaak- en onderhoudswerkzaamheden.

5. De werking van de verschillende apparaten controleren (in geval van storingen zie hoofdstuk VIII):

- Uit de uitlaat van de pomp moet water stromen;
- Het lampje van de verwarming moet gaan branden als de watertemperatuur lager is dan de ingestelde temperatuur;
- Door met de hand op de knoppen van de LED's te drukken moeten deze gaan branden.

6. Wachten tot de temperatuur van het water de op de verwarming ingestelde temperatuur bereikt.

7. Eventueel de vissen in het aquarium doen volgens uw eigen ervaring en in overeenstemming met de regels van de "goede praktijk" met betrekking tot de aquariologie.

V.h OPTIONELE DEKSEL VOOR DE AQUARIUMBAK

Voor iedere aquariumversie is er een deksel beschikbaar dat apart verkocht wordt (zie codes op pag. 6).

Installatie: zet de steunpootjes in de vrije hoeken van de aquariumbak en leg het deksel daarop.

VI. BIJHOUDEN EN REINIGENOGNI SETTIMANA:

WEKELIJKS:

a. Gedurende het gebruik raakt de synthetische wol die de patroon bedekt steeds meer verstopt. Om een doeltreffende mechanische-chemische filtering te behouden, wordt er aangeraden de Mechanichem More patroon iedere week af te spoelen.

b. Maak de binnenkant van het glas van het aquarium schoon met een magnetische borstel (niet in de verpakking bijgesloten) om het laagje algen te verwijderen (fig. 26).

c. Maak met een natte doek of spons de doorzichtige beschermhars van de LED verlichting schoon (fig. 27).

d. Het waterniveau controleren. Als het te laag is, het weer op het gewenste niveau brengen (niet hoger dan 3 cm vanaf de rand van de aquariumbak) met water met ongeveer dezelfde temperatuur als die in het aquarium.

e. De temperatuur van het water controleren met een speciale waterthermometer.

MAANDELIJKS:

a. De Mechanichem I of II patroon (naar gelang het aquariummodel) vervangen door een nieuwe (zie hoofdstuk VII par. b).

OM DE 3 MAANDEN:

- a. De Biofoam filterpatroon met water uit het aquarium afspoelen om de bacteriekolonien te behouden.
- b. De bodem van het aquarium schoonmaken door de eventueel erop afgezette sedimenten op te zuigen. Wij raden aan de NEWA Pgr afvalzuiger te gebruiken. Dit moet wel erg voorzichtig gedaan worden om de planten niet te ontwortelen en de wortels niet bloot te leggen.
- c. Vuilafzettingen van de rotor en de waaier van de pomp verwijderen (zie hoofdstuk VII par. a)

VII. ONDERHOUD

De onderhoudswerkzaamheden moeten regelmatig verricht worden om een normale werking van de accessoires en een correct biochemisch evenwicht van het water te kunnen garanderen. In het NEWA More aquarium zijn deze werkzaamheden zeer eenvoudig en kunnen uitgevoerd worden zonder meubels vuil of nat te maken. U heeft slechts een bak nodig om het uit het aquarium verwijderde materiaal in te doen en een papieren of stoffen handdoek.

VII.a REINIGING VAN DE ROTOR

Om de rotor en de waaier van de pomp schoon te maken als volgt te werk gaan:

1. LET OP: Schakel alle elektrische apparaten van het aquarium los van de stroom. Indien aanwezig, de verwarming minstens 15 minuten laten afkoelen voor met de volgende stappen verder te gaan.
2. Verwijder de beker van de afschuimer van zijn plaats, het deksel van de filterruimte en de filterpatronen Mechanichem More en Biofoam More (indien aanwezig). Leg alles in een bak.
3. Verwijder het kabelhoekprofiel van zijn plaats met behulp van het lipje op de hoek van het filter Newa More (fig. 28).
4. Verwijder het Newa More filter van zijn plaats en leg het op een papieren of stoffen handdoek, op zijn kant (fig. 29).
5. De waaierkamer van het pomphuis scheiden om bij de magnetische rotor te komen.
6. Verwijder de magnetische rotor met behulp van een pincet. Maak deze laatste schoon samen met de waaierkamer met behulp van een borsteltje en leidingwater. Als er kalkaanslag aanwezig is, voor met de reiniging aan te vangen eerst 15-20 minuten in de azijn leggen. Zorgvuldig afspoelen.

LET OP: geen zuren of andere oplossingen gebruiken dan normale azijn voor levensmiddelengebruik, deze producten zouden namelijk giftig kunnen zijn voor de vissen.

7. De magnetische rotor weer zorgvuldig in de pomp plaatsen en deze sluiten met de waaierkamer. Het Newa More filter (zie hoofdstuk V paragraaf. b punten 5 en 6) en al zijn componenten weer aanbrengen door in tegenovergestelde volgorde te werk te gaan.

VII.b PATRONEN VERVANGEN

Om de prestaties van de filters altijd maximaal te houden en het water in uw aquarium in de beste staat te houden, wordt er aangeraden om regelmatig de filterpatronen te vervangen volgens de tijden die in hoofdstuk VI zijn aangegeven. De Mechanichem en Biofoam patronen zijn speciaal gemaakt om eenvoudig vervangen te kunnen worden zonder dat het filter daarvoor stopgezet hoeft te worden en zonder uw handen nat te maken.

Om deze handeling correct uit te voeren, als volgt te werk gaan:

1. Het deksel van de filterzone openmaken en de patronen die u vervangen wilt verwijderen door ze aan het speciale handvat beet te pakken. Voer ze af in overeenstemming met de normen in het land waar het product wordt weggegooid;
2. Voor de chemische filterpatroon Mechanichem More I of II: de nieuwe patroon uit de verpakking halen en aanbrengen in de filterruimte (NMO20/NMO30: opletten dat het opschrift "TOP SIDE", op het handvat van de patroon, naar boven gericht is, fig. 12).
3. Voor het biologische filter Biofoam More: verwijder de patroon Mechanichem More zoals aangegeven in punt 2. Haal de filterspons uit de verpakking en plaats hem in zijn draagframe. Plaats de patronen weer op hun plaats.
4. Sluit de filterruimte af met zijn deksel.

VII.c HET POREUZE HOUT VERVANGEN (NMO 30R - 50R)

Voor het vervangen van het poreuze hout als volgt te werk gaan:

1. Volg de punten van 1 t.e.m. 4 van hoofdstuk VII paragraaf a.
2. Verwijder de schuif voor het poreuze hout met behulp van de lipjes aan de zijkanten van het hoofddeel van de afschuimer (fig. 30).
3. Vervang het poreuze hout en leg het weer in de speciale hoekstukken. Breng de schuif weer op zijn plaats, en let er hierbij op de luchtslang niet te knikken.

4. Het Newa More filter (zie hoofdstuk V paragraaf. b punten 5 en 6) en al zijn componenten weer aanbrengen door in tegenovergestelde volgorde te werk te gaan.

VII.d DE VERWARMING VERVANGEN

LET OP: er wordt aanbevolen de stroomkabel van de verwarming uit het stopcontact te trekken en dan minstens 15 minuten te wachten voor hem uit het water te halen.

Om de NEWA Therm eco verwarming te vervangen als volgt te werk gaan:

1. Volg de punten van 1 t.e.m. 4 van hoofdstuk VII paragraaf a.
2. Houd met één hand het NEWA More filter vast en pak de verwarming aan de onderkant vast en duw hem naar boven. Houd de verwarming aan de plastic dop vast, haal hem van zijn plaats door er zachtjes aan te trekken (fig. 31). Verwijder de stroomkabel.
3. Plaats de verwarming in de speciale steuning door eerst de stekker en de kabel erdoor te halen na hem afgerold te hebben. Let erop dat de dop van de verwarming goed in de ring past (fig. 8).
4. Het Newa More filter (zie hoofdstuk V paragraaf. b punten 5 en 6) en al zijn componenten weer aanbrengen door in tegenovergestelde volgorde te werk te gaan.

VIII. PROBLEMEN EN OPLOSSINGEN

Als de installatie correct is uitgevoerd en de elektrische accessoires goed werken, kunnen er haast geen technische problemen optreden. Indien dit wel het geval is, een electricien raadplegen of uw verkoper van de aquariumproducten voor een nauwkeurige controle of om het aquarium te vervangen.

AFWIJINGEN	OORZAKEN	OPLOSSINGEN
Het NEWA More filter hecht niet aan de aquariumbak	Verkeerde montage	Controleren of alle stroomkabels langs de hoek van de aquariumbak lopen en of de randen ervan in de gleuven daarvoor op het filter gestoken zijn.
Verlichting of tijdklok defect	De verlichting is niet op het stopcontact aangesloten	Steek de stekker in het stopcontact
	Fout in de programmering van de tijdklok	De tijdklok opnieuw programmeren (zie hoofdstuk V. f)
	Tijdelijke black out	De tijdklok opnieuw programmeren (zie hoofdstuk V. f)
	Verlichting werkt niet goed	Zie hoofdstuk V. f (N.B. 4). Wend u tot uw verkoper
De temperatuur van het water bereikt de ingestelde waarde niet.	De verwarming is niet aangesloten op de elektriciteit.	Steek de stekker in het stopcontact
	De voedingsadapter is mislukt.	Vervang het met de originele voedingsadapter, of neem contact op met uw plaatselijke dealer.
	De verwarming is op een te lage temperatuur ingesteld.	Stel de correcte temperatuur in (zie hoofdstuk V punt e)
	De pomp is geblokkeerd door vuil of slijtage van de rotor	De pomp reinigen (zie hoofdstuk VII punt a)
	De verwarming werkt niet goed	Wend u tot uw verkoper

AFWIJINGEN	OORZAKEN	OPLOSSINGEN
Waterstroming beperkt of afwezig	De pomp is niet op het stopcontact aangesloten	Steek de stekker in het stopcontact
	Mechanisch patroon verstopt	De patroon schoon spoelen of vervangen
	De pomp is geblokkeerd door vuil of slijtage van de rotor	De pomp reinigen (zie hoofdstuk VII punt a)
	De pomp werkt niet goed	Wend u tot uw verkoper
Beperkte doeltreffendheid van de afschuimer	Verkeerde regeling van de luchtstroom	Regel de luchtstroom met de kraan (zie hoofdstuk V, punt c, 5.)
	Laag waterniveau door verdamping	Herstel het juiste waterniveau (zie hoofdstuk V, punt c, LET OP)
	Beperkte luchtstroom van de beluchter	Het luchtfilter van de beluchter schoonmaken of vervangen

IX. CORRECTE VERWIJDERING VAN DIT PRODUCT (ELEKTRISCHE & ELEKTRONISCHE AFVALAPPARatuur)



2012/19/UE (EN50419)

Op het moment dat er besloten wordt het aquarium weg te gooien moeten de verschillende materiaalsoorten gescheiden en apart afgevoerd worden volgens de plaatselijke normen om het recycleerbare materiaal (plastic, glas, enz.) te herwinnen en de elektrische onderdelen veilig af te voeren. U moet er zorg voor dragen de verlichting (deksel) van de glazen aquariumbak en van de elektrische accessoires te scheiden. De verlichting en de elektrische apparaten moeten, op grond van de Europese Richtlijn RAEE, afgevoerd worden volgens hetgeen in onderstaande paragraaf "Correcte afvoer van het product - elektrisch en elektronisch afval" uiteengezet wordt. Dit merkteken op het product of het bijbehorende informatiemateriaal duidt erop dat het niet met ander huishoudelijk afval verwijderd moet worden aan het einde van zijn gebruiksduur. Om mogelijke schade aan het milieu of de menselijke gezondheid door ongecontroleerde afvalverwijdering te voorkomen, moet u dit product van andere soorten afval scheiden en op een verantwoorde manier recycleren, zodat het duurzame hergebruik van materiaalbronnen wordt bevorderd. • Huishoudelijke gebruikers moeten contact opnemen met de winkel waar ze dit product hebben gekocht of met de gemeente waar ze wonen om te vernemen waar en hoe ze dit product milieuvriendelijk kunnen laten recycleren. Controleer of er een mogelijkheid van aankoop van de elektrische en elektronische apparatuur afval, onder de voorwaarde van het niet de aankoop van een nieuw apparaat, samen met de distributeur goed voor de handel in volume van de distributeur. • Zakelijke gebruikers moeten contact opnemen met hun leverancier en de algemene voorwaarden van de koopovereenkomsten nalezen. Dit product moet niet worden gemengd met ander bedrijfsafval voor verwijdering.

X. GARANTIA

Op het product wordt, volgens de Europese Richtlijn 1999/44 CE, een garantie verleend van 24 maanden vanaf de aankoopdatum, voor materiaal- en fabrieksfouten. Als het product binnen twee jaar vanaf de aankoopdatum niet goed mocht werken, breng het dan terug naar de verkoper waar u het gekocht heeft. Het product wordt dan zonder enige extra kosten vervangen. Binnen de garantieperiode wordt het product vervangen als: 1) Het product goed verpakt teruggebracht wordt, beschermd tegen transportschade. 2) Het aankoopbewijs en gedetailleerde redenen van de klachten meegezonden worden. De garantie is onderhevig aan de volgende beperkingen en voorwaarden: 1) De garantie vervalt als het apparaat door vallen/stoten beschadigd is. 2) De vervanging van het product betekent niet dat de aansprakelijkheid toegegeven wordt. 3) De garantie geldt niet in geval van een oneigenlijk gebruik van het product en dekt geen schade veroorzaakt door schendingen of nalatigheid van de koper. 4) De garantie is niet geldig voor onderdelen onderhevig aan slijtage en verbruik (zie * pag.6)

DEZE GEBRUIKSAANWIJZING BEWAREN.


ES Instrucciones de uso

Índice

I.	NORMAS IMPORTANTES PARA LA SEGURIDAD	pág. 62
II.	ESPECIFICACIONES DEL PRODUCTO	pág. 63
	II.a Denominación de los componentes	pág. 63
	II.b Datos técnicos	pág. 64
III.	DESEMBALAJE Y CONTROLES PRELIMINARES	pág. 65
IV.	DÓNDE COLOCAR EL ACUARIO	pág. 65
V.	INSTALACIÓN Y ENCENDIDO DEL ACUARIO	pág. 65
	V.a Limpieza del recipiente	pág. 65
	V.b Ensamblaje del Newa More filter	
	• Versión de agua dulce (NMO 20-30-50)	pág. 65
	• Versión de agua marina (NMO 30R - 50R)	pág. 66
	V.c Espumador con difusión de aire (NMO 30R - 50R)	pág. 66
	V.d Filtración	pág. 67
	V.e Ajuste del calentador	pág. 68
	V.f Iluminación y programación del temporizador	pág. 68
	V.g Encendido del acuario	pág. 69
	V.h Tapa del recipiente opcional	pág. 69
VI.	GESTIÓN Y LIMPIEZA	pág. 69
VII.	MANTENIMIENTO	pág. 70
	VII.a Limpieza del rotor	pág. 70
	VII.b Sustitución de los cartuchos	pág. 70
	VII.c Sustitución del difusor de madera	pág. 70
	VII.d Sustitución del calentador	pág. 71
VIII.	PROBLEMAS Y SOLUCIONES	pág. 71
IX.	ELIMINACIÓN CORRECTA DEL PRODUCTO	pág. 72
X.	GARANTÍA	pág. 72
XI.	PIEZAS DE REPUESTO Y ACCESORIOS	pág. 6

I. NORMAS IMPORTANTES PARA LA SEGURIDAD

Este equipo está diseñado para usar como acuario de agua dulce o salada, para ser utilizado dentro de la casa. Cualquier otro uso no está admitido y por lo tanto el fabricante no se responsabiliza por los daños que pudieran derivar del mismo. Newa More cumple con la normativa vigente de seguridad vigente en la UE (EN60598-2-11) mientras la bomba cumpla con la norma EN60335-2-41. Calentador y aireador (cuando están presentes), en cambio, cumplen con la norma EN60335-2-55. El producto ha sido diseñado y realizado de conformidad con las directivas 2014/30/EU y 2014/35/EU para garantizar un uso seguro durante toda su vida útil. Sin embargo, el uso incorrecto del producto (un uso que no se ajuste a las presente producto en el presente manual) puede causar daños en el producto y poner en peligro la seguridad del usuario. El producto también cumple con la directiva RoHS II (2011/65/UE) y con el reglamento REACH (1907/2006/CE) así como con la directiva ErP (2009/125/CE) para el sistema de iluminación.

 **ATENCIÓN:** El presente símbolo reproducido en la etiqueta del Newa More indica que es necesario leer atentamente el presente manual de instrucciones operativas antes de poner en funcionamiento, usar y realizar el mantenimiento en el equipo.

ATENCIÓN: Durante la instalación y el mantenimiento, desconectar el acuario y todos sus accesorios de la corriente eléctrica. No conectar el acuario a las tomas de corriente si no está completamente lleno de agua.

Para evitar cualquier tipo de accidente, además de las disposiciones de seguridad más elementales, observar estrictamente las siguientes advertencias:

1) **ATENCIÓN:** El aparato puede ser utilizado por niños a partir de los 8 años y por personas con capacidades físicas, sensoriales o mentales reducidas, o sin experiencia o conocimientos necesarios, siempre bajo supervisión o después de haber recibido las instrucciones correspondientes al uso seguro

del aparato y haber comprendido los peligros inherentes al mismo. Los niños no deben jugar con el aparato ya que no es un juguete. La limpieza y el mantenimiento por parte del usuario no deben ser realizados por niños sin supervisión.

2) **ATENCIÓN:** Desenchufe o apague todos los aparatos presentes en el acuario o en la cubeta antes de realizar operaciones de instalación y manutención.

3) El cable de alimentación no puede ser reparado ni sustituido. Si se daña, sustituya todo el equipo.

4) Leer las advertencias y observar los símbolos reproducidos en las etiquetas de todos los equipos eléctricos y en las instrucciones.

5) Llenar el recipiente asegurándose siempre de que el nivel del agua sea de 3 cm desde el borde superior. Véase el símbolo



presente en la etiqueta del producto. El nivel máximo del agua desde el borde no debe ser superior a 5 cm.

6) Comprobar que la tensión impresa en la etiqueta del transformador de la bomba y, en su caso del calentador y aireador, coincida con la de la red de alimentación.

7) No enchufar las clavijas de los cables de alimentación sin antes haber llenado por completo el acuario con agua.

8) Comprobar que los accesorios eléctricos no presenten abolladuras ni señales que indiquen caídas y aplastamientos.

9) Los cables de alimentación se deben insertar en la toma de corriente de manera que un punto del cable forme un bucle a un nivel inferior al de la toma de corriente. Esto evita que gotas de agua, al seguir el cable, pudieran entrar en la toma (fig. 2).


10) Desconectar siempre las clavijas del acuario cuando este no se use, así como antes de introducir o retirar sus componentes y antes de limpiarlo. No tratar de desconectar el transformador de la toma y las clavijas de los otros equipos, tirando el cable, sino tomarlo con la mano para desconectarlo.

11) No tocar las clavijas de alimentación con las manos mojadas, tampoco tocar las clavijas mojadas con las manos desprotegidas.

12) **NMO 30R - 50R - ATENCIÓN:** El aireador se debe utilizar exclusivamente introduciendo la VÁLVULA DE RETENCIÓN en el tubo de conexión con el difusor de madera. Esto evita el vaciado seguro del recipiente en caso de un corte de energía, incluso durante algunos pocos minutos, evitando que el agua entre en contacto con las piezas eléctricas del aireador.

13) Si el acuario está al alcance de los niños, tomar precauciones especiales y comprobar varias veces que esté instalado y funcione correctamente.

14) La temperatura máxima del agua propagada por la bomba no debe superar los 35° C;

15) **ATENCIÓN:** el símbolo  significa que los equipos deben ser utilizados solo en el interior de las viviendas.

16) El acuario no debe funcionar en seco.

17) El producto tiene componentes de vidrio. Manipular con precaución y emplazarlo siguiendo las instrucciones del presente manual, evitando apoyar el recipiente directamente en las aristas.

18) No apoyar el producto sobre superficies inclinadas.

19) Una vez instalado, no movilizar el producto. Si fuera necesario, movilizarlo solo si el recipiente está completamente vacío.

20) Cada componente es parte integrante del producto y no debe ser utilizado en otros productos.

21) No utilizar el producto para uso alimentario.

22) No utilizar el producto como terrario.

23) No utilizar el producto dañado y/o desmontado.

24) No dañar y/o quitar el sellador presente en las uniones de los vidrios del recipiente.

25) No apoyar directamente en el fondo del recipiente rocas, piedras u otros elementos ornamentales pesados.

26) No colocar ningún objeto sobre el producto.

27) Es importante que el acuario, como todos los otros dispositivos eléctricos, esté protegido, antes, por un interruptor diferencial especial (cortocircuito) con corriente de intervención $I_{dn} < 30$ mA.

28) Utilice sólo la fuente de alimentación suministrada o piezas de recambio originales. Otras fuentes de alimentación no pueden garantizar un funcionamiento correcto.

29) **ADVERTENCIA:** durante el funcionamiento no mirar jamás a la fuente luminosa, ver símbolo en el aparato.

Se recomienda darle al botón de apagado de la lámpara durante el mantenimiento.



CONSERVAR ESTAS INSTRUCCIONES PARA FUTURAS CONSULTAS.

II. ESPECIFICACIONES DEL PRODUCTO

II.a Denominación de los componentes (fig. 2)

1) Recipiente

2) Uniones bordes (sellador vidrios)

- 3A) Base de elevación
- 3B) Marco de plástico para base de acuario
- 4) Tapa del calentador y/o acoplamiento del vaso del espumador (versiones NMO30, 30R, 50 y 50R)
- 5) Alojamiento para el acoplamiento del calentador
- 6) Calentador
- 7) Tapa de la zona filtrante (versiones NMO 20 y NMO 30)
- 8) Tapa de la zona filtrante (versiones NMO 30R, 50, 50R)
- 9) Cartucho de filtración química para NMO 20 (Mechanichem More I)
- 10) Cartucho de filtración química para versiones NMO 30, 30R, 50, 50R (Mechanichem More II)
- 11) Cartucho de filtración biológica para versiones NMO 30R, 50, 50R (Biofoam More)
- 12) Bastidor de soporte para cartucho de filtración biológica
- 13) Superficie del compartimiento del filtro para aumentar la filtración biológica
- 14) Impulsión
- 15) Salidas para el "rebosadero" del filtro
- 16) Botones de encendido/apagado de las luces y programación del temporizador de iluminación (versiones NMO 30, 30R, 50, 50R)
- 17) Unidad de iluminación de LED
- 18) Indicador de funcionamiento de LED (versiones NMO 20 y NMO 30)
- 19) Cuerpo motor de la bomba de movimiento
- 20) Filtro de aspiración del agua
- 21) Cámara del rodete
- 22) Grupo rotor ensamblado
- 23) Cuerpo del espumador
- 24) Difusor de madera
- 25) Corredera para alojamiento del difusor de madera
- 26) Aireador
- 27) Válvula de retención
- 28) Llave de regulación del flujo de agua
- 29) Manguera transparente de PVC
- 30) Juego de aireación (incluye 27+28+29)
- 31) Vaso de recogida para espumador
- 32) Marcos para alojamiento del filtro en el recipiente
- 33) Perfil angular guía-cables
- 34) Tapa del recipiente opcional
- 35) Espirales blanca para ocultar cables (versiones NMO 20W - NMO 30W- NMO 30RW - NMO 50W - NMO 50RW)
- 36) Unidad de energía para unidad de iluminación de LED

II.b Datos técnicos

Modelo		NMO20	NMO30	NMO30R	NMO50	NMO50R
Dimensiones	Altura (mm)	320	355	355	410	410
	Anchura (mm)	300	335	335	394	394
	Profundidad (mm)	300	335	335	386	386
Peso	En seco (Kg)	3	4	4,5	7,5	8
Capacidad	Volumen (lt)	18	28	28	45	45
Calentador	Tipo	-	VT050	VT050	VT0100	VT0100
	Potencia (W)	-	50	50	100W	100W
Bomba	Caudal (l/h)	150	150	300	300	300
	Potencia (W)	2,5	2,5	3	3	3
Iluminación	Nº LEDs blancos	12	9	16	18	16
	Nº LEDs Azules	-	3	20	6	20
	Potencia total (W)	4	3	13	7	13

Modelo		NMO20	NMO30	NMO30R	NMO50	NMO50R
Aireador	Prestación (l/h)	-	-	80	-	80
	Potencia (W)	-	-	2,6	-	2,6

III. DESEMBALAJE Y CONTROLES PRELIMINARES

- Abrir el embalaje, quitar los ángulos superiores de poliestireno;
- Extraer el producto manipulándolo con precaución;
- Apoyar el acuario sobre una superficie plana y lisa;
- Extraer la bandeja que contiene el filtro y la caja de cartón contenida en el recipiente;
- Eliminar los materiales de embalaje respetando las normativas vigentes del país de eliminación;
- Controlar que el producto tenga todos los componentes indicados en el apart. II a

El acuario NEWA More está embalado para que pueda resistir los golpes y presiones normales que se producen durante el transporte. De todos modos, puede suceder que golpes excesivos o manipulaciones incorrectas causen daños al acuario, por lo que se recomienda seguir estas advertencias para realizar un control de la estanqueidad del recipiente:

- Colocar el recipiente sobre una superficie horizontal seca, apoyándolo sobre una lona de tela u hojas de periódico.
- Llenar el recipiente con agua y controlar atentamente cada uno de los lados. Comprobar que no haya pérdidas de agua pasando un paño seco a lo largo de los bordes de unión exteriores de los vidrios (fig. 3).
- Si hay pérdidas de agua, entregar el acuario al revendedor para que sea controlado atentamente y sustituido.

ATENCIÓN: no vaciar el acuario levantándolo ni volcándolo, ¡podría romperse! (fig. 4).

IV. DÓNDE COLOCAR EL ACUARIO

ATENCIÓN: leer atentamente y respetar estrictamente estas instrucciones.

- Colocar el acuario (recipiente y base) sobre un soporte sólido y adecuado para soportar el peso máximo previsto del producto (véanse datos técnicos) con una superficie de apoyo nivelada, lisa y limpia.
- Comprobar que la superficie de apoyo sea perfectamente horizontal, de lo contrario el nivel del agua contenida en el acuario quedaría oblicuo.
- No apoyar el producto sobre superficies inclinadas.
- Colocar el acuario cerca de al menos un par o más tomas de corriente, respetando las instrucciones de seguridad.
- Colocar el acuario lejos de las fuentes de calor y corrientes de aire frío, tales como estufas, termosifones, chimeneas y ventanas (fig. 5).
- No colocar el acuario cerca de televisores, radios u otros equipos eléctricos que podrían resultar dañados por salpicaduras de agua.

ATENCIÓN: la luz solar directa, o difusa pero intensa (ambientes con muchas ventanas), favorece el crecimiento hipertrófico de las algas que afectan el desarrollo de las plantas superiores y ponen en peligro el equilibrio biológico del acuario. La “dosis” correcta de luz debe proceder exclusivamente del sistema de iluminación del equipamiento del acuario.

V. INSTALACIÓN Y ENCENDIDO DEL ACUARIO

V.a LIMPIEZA DEL RECIPIENTE

Limpiar bien el interior del recipiente, utilizando un paño húmedo o una esponja limpia.

No utilizar limpiadores o esponjas que hayan entrado en contacto con jabones, disolventes u otros compuestos químicos.

V.b ENSAMBLAJE DEL NEWA MORE FILTER

Versión de agua dulce (NMO 20-30-50)

- Quitar el filtro NEWA More y cualquier otro componente de su respectivo embalaje y colocarlos sobre una superficie plana.
- Quitar las tapas de la zona filtrante y del alojamiento del calentador (fig. 6).
- Ensamblar el filtro de aspiración del agua en la cámara del rodete de la bomba, realizando una leve presión hasta oír un “clic” (fig. 7).
- (Solo para NMO 30 y 50) Introducir el calentador en el anillo de soporte específico, haciendo pasar primero la clavija y el cable de alimentación después de haberlo devanado. Prestar atención para que el capuchón del calentador se adapte completamente al anillo (fig. 8 - sintética).
- Reagrupar los cables de alimentación de los equipos en el ángulo del filtro, empujándolos levemente hacia arriba para favorecer la operación siguiente (fig. 9). En acuarios NEWA More, de color blanco, se utilizan espirales especiales para unir y ocultar los cables. Antes de empezar el siguiente paso se recomienda utilizar mencionadas espirales.

- Colocar el filtro NEWA More en cualquier ángulo del recipiente, introduciendo los lados de la misma en los alojamientos específicos presentes en el filtro (fig. 10). El filtro estará colocado correctamente cuando quede estable y paralelo al fondo del recipiente. **ATENCIÓN (Solo para NMO 30 y 50):** el calentador se debe posicionar en el interior del recipiente. Prestar atención para que durante la instalación el tubo de cuarzo no choque con el vidrio del recipiente.
- Después de haber recogido los cables de alimentación en el ángulo del recipiente, introducir el perfil angular guía-cables en el alojamiento específica (fig. 11).
- Quitar el cartucho de filtración química Mechanichem More I del embalaje e introducirlo en el compartimiento del filtro. (En los modelos NMO20 y NMO30 prestar atención que el mensaje "TOP SIDE", presente en la manilla del cartucho, esté hacia arriba). La superficie del compartimiento del filtro para aumento de la filtración biológica y el cartucho del filtro biológico (Biofoam More - solo NMO 50) ya están colocados en el alojamiento (fig. 12).
- Cerrar los compartimientos del filtro y el calentador con las tapas correspondientes.
- ATENCIÓN:** Activar los equipos eléctricos solo después de haber preparado el acuario a gusto y haberlo llenado con agua.

Versión de agua marina (NMO 30R - 50R)

- Seguir atentamente las instrucciones del punto 1 al 4, descritas para el ensamblaje del NEWA MORE Filter versión de agua dulce (NMO 20-30-50).
- Dirigiendo los ganchos pasa-tubo hacia el calentador, introducir el cuerpo del espumador en el alojamiento específico, aplicando una leve presión hasta oír un "clic" (fig. 13).
- Hacer pasar un extremo de la manguera transparente de OVC a través del orificio presente en la base de la corredera del espumador e introducirlo en el racor ubicado en la base del difusor de madera. Alojar el difusor de madera en su alojamiento, dentro de la corredera y ensamblarlo al espumador (fig. 14).
- Hacer correr la manguera transparente de PVC por el interior de los 2 ganchos pasa-tubo, en la parte posterior del cuerpo espumador. Para evitar estrangulamientos, crear un bucle de algunos centímetros (fig. 15).
- Reagrupar la manguera transparente de PVC y los cables de alimentación de los equipos en el ángulo del filtro, empujándolos levemente hacia arriba para favorecer la operación siguiente (fig. 16). En acuarios NEWA More, de color blanco, se utilizan espirales especiales para unir y ocultar los cables. Antes de empezar el siguiente paso se recomienda utilizar mencionadas espirales.
- Colocar el filtro NEWA More en cualquier ángulo del recipiente, introduciendo los lados de la misma en los alojamientos específicos presentes en el filtro (fig. 17). El filtro estará correctamente colocado cuando quede estable y paralelo al fondo del recipiente.
- ATENCIÓN:** el calentador se debe colocar dentro del interior del recipiente. Prestar atención para que durante la instalación el tubo de cuarzo no choque con el vidrio del recipiente.
- Después de haber recogido los cables de alimentación en el ángulo del recipiente, introducir el perfil angular guía-cables en el alojamiento específica (fig. 18).
- Alojar en el alojamiento específico el vaso de recogida del espumador y cerrarlo con su tapa (fig. 19).
- Quitar el cartucho de filtración química Mechanichem More II del embalaje e introducirlo en el compartimiento del filtro. La superficie del compartimiento del filtro para aumento de la filtración biológica y el cartucho del filtro biológico (Biofoam More) ya están colocados en el alojamiento.
- Cerrar el compartimiento del filtro con la tapa correspondiente.
- ATENCIÓN:** Activar los equipos eléctricos solo después de haber preparado el acuario a gusto y haberlo llenado con agua.

V.c ESPUMADOR CON DIFUSOR DE AIRE (NMO 30R - 50R)

Lo schiumatoio integrato nel filtro NEWA More permette l'eliminazione di numerose sostanze organiche disciolte nell'acqua. El espumador integrado en el filtro NEWA More permite eliminar numerosas sustancias orgánicas disueltas en el agua mediante la producción de microburbujas a las cuales se adhieren. Estas últimas son recogidas en el contenedor específico, impidiendo que las moléculas orgánicas se transformen en Nitratos y Fosfatos.

Para activar y ajustar el espumador, proceder como se describe a continuación:

- Tras haber identificado la mejor posición del aireador suministrado con el equipamiento, NEWA Wind NWS, cortar la manguera de PVC obteniendo un trozo de manguera de al menos 20 cm. Dividir el trozo en dos partes iguales.
- Unir a una salida de la llave de regulación la manguera procedente del recipiente y a la otra salida, un extremo de uno de las dos partes de manguera.

3. Conectar la válvula de retención (lado "AIR IN" impreso en el plástico) al extremo libre de la parte unida a la llave. Conectar luego el último extremo de la manguera de PVC al aireador NEWA Wind S (Fig.20).
4. Conectar a la toma eléctrica el aireador solo después de haber preparado el acuario a gusto y haberlo llenado con agua.
5. Regular el flujo de aire del difusor de madera mediante el regulador ubicado en la llave de regulación. La regulación será correcta cuando la espuma salga por el cilindro de salida y sea recogida en el vaso de recogida de manera muy lenta.
6. Para vaciar el vaso de recogida, detener el aireador, luego extraerlo de su alojamiento, limpiarlo usando solo agua caliente. No utilizar limpiadores o esponjas que hayan entrado en contacto con jabones, disolventes u otros compuestos químicos. Volver a colocar el vaso y la tapa en sus respectivos alojamientos y activar nuevamente el aireador.

ATENCIÓN: el correcto funcionamiento del espumador depende de:

- El nivel del agua presente en el acuario. Se recomienda controlar su correcto funcionamiento cuando se rellena o después de cambiar el agua, interviniendo en la llave de regulación del aire.
- El caudal de aire garantizado por el aireador. Se recomienda controlar que el filtro correspondiente para la aspiración del aire, ubicado debajo del aireador, esté limpio. De lo contrario, sustituirlo.
- El buen estado del difusor de madera. Se sugiere controlar el flujo y la densidad de las burbujas que el mismo produce que, con el tiempo, se pueden reducir afectando la acción de filtración. Sustituir el difusor cada 45 - 60 días (véase el cap. VII).

V.d FILTRACIÓN

EL FILTRO ES UN SISTEMA DE DEPURACIÓN DE "CICLO CERRADO" QUE HACE QUE EL ACUARIO ESTÉ TOTALMENTE LIBERADO DE LA CONEXIÓN CON FUENTES Y DESCARGAS DE AGUA (fig. 21). El filtro es una instrumento fundamental en la gestión del acuario, sin el cual será necesario cambiar el agua con mucha frecuencia. El potente y eficaz NEWA More filter tiene la finalidad de hacer circular y "limpiar" el agua, reteniendo las impurezas en suspensión y las sustancias disueltas invisibles que derivan de excrementos de animales, de hojas muertas y de restos de alimentos.

Fundamentalmente las acciones filtrantes son tres: MECÁNICA, BIOLÓGICA Y QUÍMICA.

ACCIÓN MECÁNICA

La filtración mecánica es la primera etapa filtrante y consiste en retener las partículas presentes en suspensión en el agua. En el filtro NEWA More esta acción filtrante es llevada a cabo por el cartucho NEWA More Mechanichem constituida por 2 capas de lana sintética entre las cuales hay carbón activado de alta capacidad absorbente (fig. 22). El agua "sucia" atraviesa la primera capa de lana sintética, donde deja los residuos grandes y es sometida al primer tratamiento biológico. Posteriormente, el carbón activado y la segunda capa de lana sintética retienen los eventuales residuos restantes, neutralizando toda sustancia orgánica que tienda a teñir el agua o a generar malos olores. En caso de obstrucción del cartucho, dos salidas laterales de la zona del filtro llevarán el agua al acuario, impidiendo que desborde (fig. 23). Los cartuchos Mechanichem deben ser enjuagados cada 7-8 días en agua corriente y se deben sustituir con uno nuevo una vez al mes.

ACCIÓN QUÍMICA

Esta acción filtrante actúa sobre sustancias de elementos químicos contenidos en el agua potable (por ejemplo, cloro, fosfatos y nitratos), en los pigmentos que le quitan claridad, en los compuestos orgánicos potencialmente tóxicos, en los residuos farmacológicos, en los olores, etc. En el filtro NEWA More esta acción es cumplida por el carbón activado de origen vegetal, contenido en el cartucho NEWA More Mechanichem. Este carbón se caracteriza por su estructura muy porosa y por una vasta área superficial que le permite lograr grandes capacidades absorbentes físicas y químicas. De este modo, toda sustancia nociva se adhiere indisolublemente al carbón saturándolo: es por esto que el cartucho Newa More Mechanichem debe ser sustituido con regularidad aproximadamente una vez al mes.

ACCIÓN BIOLÓGICA

Esta acción filtrante esencial es llevada a cabo por las bacterias nitrificantes que colonizan la base biológica y el cartucho intercambiable BioFoam More y, a través de transformaciones bioquímicas, purifican el agua de las sustancias orgánicas derivadas de las heces de los peces, de los restos de alimentos y de hojas y fragmentos de plantas en descomposición. Estas debilitan la fauna acuática, haciéndola muy sensible al estrés y a las enfermedades. Con respecto a la toxicidad, recordamos (fig. 24):

1. el Amoniac (NH_3), sustancia muy tóxica que, en caso de presencia de un PH correcto es transformada rápidamente en ion Amonio (NH_4^+) menos tóxico pero químicamente inestable.
2. Los Nitritos (NO_2), resultado de la transformación del NH_3 y NH_4^+ de la acción de bacterias presentes en el filtro. Son un compuesto tóxico también de baja dosificación.
3. Los Nitratos (NO_3) son sustancias que derivan de la transformación de los Nitritos por la acción de otras bacterias. Dentro de ciertos límites, los Nitratos son poco tóxicos y bien tolerados por los peces.

Se debe prestar mucha atención al acuario instalando por primera vez, puesto que los filtros aún no tienen una cantidad de bacterias suficiente para una filtración biológica eficaz. Por tal motivo, se recomienda esperar al menos 8-10 días a partir de la puesta en funcionamiento del acuario antes de introducir animales así como, al menos en el primer mes de funcionamiento, suministrar la comida con moderación, este también contribuye al crecimiento de la cantidad de sustancia orgánica.

V.e AJUSTE DEL CALENTADOR

La mayoría de los peces ornamentales necesita agua calentada a una temperatura que oscila, dependiendo de la especie, entre los 24 ° y los 28 ° centígrados. Es muy importante que la temperatura del agua se mantenga constante, para ello los acuarios NEWA More (excepto el modelo NMO 20) están equipados con un calentador sumergible automático preciso y fiable NEWA Therm eco, cuyo termostato se puede ajustar desde un mínimo de 18 ° a un máximo de 32 °. El ajuste del calentador se puede realizar en cualquier momento: cuando está funcionando, la lámpara incorporada estará encendida. Para ajustar el calentador proceder como se describe a continuación:

1. Según el modelo, abrirla tapa del área filtrante o la del calentador (modelos NMO 30 y 50, o quitar el vaso del espumador (modelo NMO30R).
2. Ajustar la temperatura deseada utilizando el pomo específico ubicado en el calentador NEWA Therm eco. Por cuestiones de seguridad, controlar periódicamente la temperatura con un termómetro de inmersión preciso.

V.f ILUMINACIÓN Y PROGRAMACIÓN DEL TEMPORIZADOR

Todos los acuarios NEWA More están equipados con LEDs de alta calidad, capaces de garantizar una contribución luminosa muy eficaz para una prolongada duración de funcionamiento. El brillo de los LEDs blancos y actínicos asegura un crecimiento constante de la flora y el bienestar de los animales albergados.

NMO20: En caso de corte de electricidad, cuando vuelva la tensión se encenderá la luz sea cual sea la configuración anterior.

El sistema de iluminación de los acuarios NEWA MORE es controlado por interruptores con mandos táctiles para cada uno de los dos tipos de luces (blanca y actínica). Si se desea optar por una máxima personalización, el temporizador es fácil de programar siguiendo las instrucciones a continuación (excepto para el modelo NMO 20).

ATENCIÓN: en la primera conexión a la alimentación eléctrica, el sistema de iluminación calibrará los botones táctiles. Para activarlos basta apoyar un dedo sobre el botón deseado durante un momento.

Para programar el temporizador proceder como se describe a continuación:

1. La temporización permite automatizar el encendido y el apagado solo de las luces diurnas (LEDs blancos), por la cantidad de horas deseada a partir del momento de la programación de las mismas. Las luces de LEDs azules se encenderán una hora antes, y se apagarán automáticamente una hora después de la activación/apagado de las diurnas (LEDs blancos). Las luces de LEDs azules no pueden ser temporizadas.



ON ■ LEDs blancos 9:00-17:00
■ LEDs azules 8:00-18:00

2. Entrar en la función de programación pulsando durante un momento ambos botones de encendido de las luces de LEDs (blanca y azul): los LEDs azules comenzarán a parpadear.
3. Pulsar el botón "+1h" (botón luz LED blanca) tantas veces como horas se desea que la luz permanezca encendida. Cada vez que se pulse, el encendido de los LEDs blancos confirmará que se ha realizado la selección. (EJEMPLO: si se desea que el acuario se encienda todos los días a las 9.00 y se apague a las 17.00 una sola vez, será necesario comenzar la programación a las 9.00 y pulsar el botón "+1h" 8 veces).
4. Para confirmar y salir de la programación, pulsar el botón "OK" (botón luz LED azul).
5. Los LEDs blancos parpadearán tantas veces como horas se ha programado que la luz diurna permanezca encendida.

ATENCIÓN: al finalizar la **primera programación**, se encenderán simultáneamente durante el tiempo configurado las luces de LED blancas y las luces de LEDs azules.

A partir del encendido **posterior al primero**, las luces de LED azules se encenderán una hora antes que las diurnas y se apagarán una hora después que las mismas.

6. En caso de error en la programación del temporizador, repetir el procedimiento del punto 2 al punto 4.
7. Para desactivar el temporizador es necesario entrar (punto 2) y salir de la programación (punto 4) sin pulsar botón "+1h" (botón luz LED blanca).

NOTA:

1. ATENCIÓN: En caso de interrupción de la alimentación eléctrica, incluso por pocos segundos; el ajuste del tiempo configurado en el temporizador será borrado: será necesario realizar una nueva programación.

2. Si se apagar manualmente la luz diurna (botón luz LED blanca) mientras el sistema de iluminación, controlado por el temporizador, está encendido: durante el próximo encendido manual, las luces de LED blancas parpadearán tantas veces como horas se hayan programado.
3. Si se enciende manualmente la luz diurna o nocturna (botón luz LED blanca/azul) mientras el sistema de iluminación, controlado por el temporizador, está apagado: salvo que se intervenga manualmente, las luces de LED blancas y azules permanecerán encendidas hasta el próximo apagado automático por parte del temporizador.
4. Si el dispositivo no respondiera a los mandos, interrumpir la alimentación desconectando el alimentador durante al menos 15" y repetir el procedimiento de ajuste.

V.g ENCENDIDO DEL ACUARIO

ATENCIÓN: Conectar los equipos eléctricos a la red de alimentación eléctrica solo después de haber preparado el acuario a gusto y haberlo llenado con agua.

1. Mantener siempre el nivel del agua desde un mínimo de 3 cm a un máximo de 5 cm del borde superior (fig. 25). Esto permite al filtro trabajar correctamente, haciendo fluir el agua filtrada a través de los materiales filtrantes.
2. Introducir el/los cartucho/s filtrante/s en el compartimento filtrante específico.
3. Conecte la fuente de alimentación LED a su propia fuente de alimentación mediante un conector especial.
4. Introducir las clavijas en las tomas de corriente, siguiendo con atención las instrucciones de seguridad descritas en el capítulo I. Tras esto, los cables de alimentación no se deberán descontar más, salvo durante las operaciones periódicas de limpieza y de mantenimiento.
5. Comprobar el funcionamiento de los diferentes equipos (en caso de funcionamientos defectuosos consultar el cap. VIII):
 - De la impulsión de la bomba debe salir agua;
 - El indicador luminoso del calentador debe encenderse cuando la temperatura del agua sea inferior a la configurada;
 - Interviniendo manualmente en los botones de encendido de las luces de LED, estas se deben activar.
6. Esperar que la temperatura del agua alcance el valor configurado en el calentador.
7. Introducir los peces según su experiencia y respetando las reglas de "buena práctica" correspondientes a la acuariología.

V.h TAPA DEL RECIPIENTE OPCIONAL

Para cada versión del acuario, hay disponible una tapa de cierre que se vende por separado (véanse los códigos en pág. 6).
Instalación: colocar los pies de soporte en los ángulos libres del recipiente y, sobre estos, apoyar la tapa perfilada.

VI. GESTIÓN Y LIMPIEZA

CADA SEMANA:

- a. Durante el uso la lana sintética que recubre el cartucho se obstruye progresivamente. Para mantener una filtración mecánico-química eficaz, se recomienda enjuagar el cartucho Mechanichem More una vez a la semana.
- b. Limpiar los vidrios interiores del acuario con un cepillo magnético (no incluido en el embalaje) para eliminar la pátina de algas (fig. 26).
- c. Limpiar con una esponja o un paño mojado la resina transparente de protección de la barra de iluminación de LED (fig. 27).
- d. Controlar el nivel del agua. Si fuera demasiado bajo, recuperar el nivel deseado (no superior a 3 cm del borde del recipiente) con agua con temperatura similar a la del acuario.
- e. Controlar la temperatura del agua con un termómetro de inmersión específico.

CADA MES:

- a. Sustituir el cartucho Mechanichem I o II según el modelo del acuario con uno nuevo (véase el cap. VII apart. b).

CADA 3 MESES:

- a. Enjuagar el cartucho filtrante Biofoam con agua tomada del acuario, para preservar las colonias de bacterias.

b. Limpiar el fondo del acuario aspirando delicadamente el eventual sedimento depositado en este. Se recomienda usar el limpiafondo NEWA Pgr. Esta operación debe ser realizada con mucho cuidado para no arrancar las plantas ni dejar descubiertas las raíces.

c. Limpiar eventuales incrustaciones del rotor y el rodete de la bomba (véase el cap. VII apart. a)

VII. MANTENIMIENTO

Los mantenimientos son periódicos y deben ser realizados con regularidad para garantizar el funcionamiento normal de los accesorios y el correcto equilibrio bioquímico del agua. En el acuario NEWA More estas operaciones son muy simples y pueden ser realizadas sin ensuciar ni mojar muebles o adornos. Solo se necesita un recipiente para colocar el material extraído del acuario y una toalla de papel o de tela.

VII.a LIMPIEZA DEL ROTOR

Para limpiar el rotor y el rodete de la bomba seguir lo que se indica a continuación:

1. **ATENCIÓN:** Desconectar de la alimentación todos los equipos eléctricos que funcionan en el acuario. Si estuviera instalado, dejar enfriar el calentador durante al menos 15 minutos antes de seguir con los pasos siguientes.
2. Quitar de su alojamiento el vaso de recogida del espumador, la tapa del compartimiento del filtro y los cartuchos filtrantes Mechanichem More y Biofoam More (si estuvieran presentes). Colocar todo en un recipiente.
3. Retirar el perfil angular guía-cables de su alojamiento, interviniendo en la palanca ubicada en el ángulo del filtro Newa More (fig. 28).
4. Extraer el filtro Newa More de su alojamiento y colocarlo sobre una toalla de papel o de tela, apoyándolo de lado (fig. 29).
5. Acceder al rotor magnético separando la cámara del rodete del cuerpo de la bomba.
6. Utilizando una pinza, extraer el rotor magnético. Limpiar este último junto con la cámara del rodete con un cepillo y agua corriente. Si hubiera depósitos calcáreos, colocarlo en remojo en vinagre durante 15-20 minutos antes de limpiarlo. Enjuagar con cuidado.

ATENCIÓN: no utilizar ácidos ni soluciones que no sean vinagre común para uso alimentario, podrán ser tóxicos para los peces.

7. Volver a colocar con cuidado el rotor magnético en la bomba, cerrándola con la cámara del rodete. Volver a colocar en su alojamiento el filtro Newa More (véase cap. V apart, b puntos 5 y 6) y cada uno de sus componentes interviniendo en el sentido inverso.

VII.b SUSTITUCIÓN DE LOS CARTUCHOS

Para mantener las prestaciones de los filtros siempre a la máxima eficiencia y asegurar las mejores condiciones del agua de su acuario, se recomienda sustituir regularmente los cartuchos filtrantes respetando los plazos indicados en el cap.VI: Los cartuchos Mechanichem y Biofoam están realizados expresamente para poder ser sustituidos con la máxima simplicidad, sin necesidad de parar el filtro y sin mojarse las manos.

Para realizar correctamente dichas operaciones, intervenir como se indica a continuación:

1. Abrir la tapa de la zona filtrante y retirar los cartuchos que se desea sustituir, tomándolos de la manilla específica. Eliminarlos respetando las normativas vigentes en el país de eliminación del producto:
2. Para el cartucho de filtración química Mechanichem More I o II: quitar del embalaje e introducir el nuevo cartucho en el compartimiento del filtro (NMO20/NMO30: prestar atención a que el mensaje "TOP SIDE", presente en la manilla del cartucho, esté hacia arriba, fig. 12).
3. Para el filtro biológico Biofoam More: quitar el cartucho Mechanichem More como se indica en el punto 2: Retirar del embalaje la esponja filtrante e introducirla en el bastidor de soporte correspondiente. Colocar nuevamente el cartucho en su alojamiento.
4. Cerrar el compartimiento del filtro con la tapa correspondiente.

VII.c SUSTITUCIÓN DEL DIFUSOR DE MADERA (NMO 30R - 50R)

Para sustituir el difusor de madera, intervenir como se indica a continuación:

1. Seguir los puntos del 1 al 4 del cap. VII apart. a.
2. Extraer la corredera para el alojamiento del difusor de madera, interviniendo en las palancas ubicadas al lado del cuerpo del espumador (fig. 30).
3. Sustituir el difusor de madera colocándolo nuevamente en los retenes angulares específicos. Introducir nuevamente la corredera en su alojamiento, prestando atención para no doblar el tubo de aireación:
4. Volver a colocar en su alojamiento el filtro Newa More (véase cap. V apart, b puntos 5 y 6) y cada uno de sus componentes interviniendo en el sentido inverso.

VII.d SUSTITUCIÓN DEL CALENTADOR

ATENCIÓN: antes de realizar dicha operación, se recomienda desconectar el cable de alimentación del calentador de la toma de corriente y esperar al menos 15 minutos antes de extraerlo del agua.

Para sustituir el calentador NEWA Therm eco, seguir las siguientes indicaciones:

1. Seguir los puntos del 1 al 4 del cap. VII apart. a.
2. Tener con una mano el filtro NEWA More y tomar el calentador de la parte inferior, empujándolo hacia arriba. Teniendo el calentador del capuchón de plástico, retirarlo de su alojamiento, extrayéndolo con una leve tracción (fig. 31). Extraer el cable de alimentación.
3. Introducir el calentador en el anillo de soporte específico, haciendo pasar primero la clavija y el cable de alimentación después de haberlo devanado. Prestar atención para que el capuchón del calentador se adapte completamente al anillo (fig. 8).
4. Volver a colocar en su alojamiento el filtro Newa More (véase cap. V apart, b puntos 5 y 6) y cada uno de sus componentes interviniendo en el sentido inverso.

VIII. PROBLEMAS Y SOLUCIONES

Si la instalación ha sido realizada correctamente y los accesorios eléctricos funcionan debidamente, es difícil que se presenten problemas técnicos. Si se presentaran, consultar con un instalador cualificado de material eléctrico o contactar con el revendedor de productos para acuarios para que realice un control exhaustivo o para sustituir el acuario.

ANOMALÍAS	CAUSAS	SOLUCIONES
El filtro NEWA More no se adhiere al recipiente	Ensamblaje incorrecto	Controlar que todos los cables de alimentación estén recogidos a lo largo del ángulo del recipiente y que los bordes del mismo estén dentro de los alojamientos específicos presentes en el filtro.
El sistema de iluminación o el temporizador no funcionan	El sistema de iluminación no está conectado a la toma de alimentación eléctrica	Conectar la clavija a la toma de alimentación eléctrica
	Error en la programación del temporizador	Reprogramar el temporizador (véase cap. V. punto f)
	Apagón temporal	Reprogramar el temporizador (véase cap. V. punto f)
	El sistema de iluminación no funciona correctamente	Véase cap. V. punto f - NOTA 4 o contactar con el revendedor de confianza
La temperatura del agua alcanza los niveles configurados.	El calentador no está conectado a la toma de alimentación eléctrica	Conectar la clavija a la toma de alimentación eléctrica.
	La fuente de alimentación ha fallado	Cambie la fuente de alimentación por una original, o póngase en contacto con su distribuidor local.
	El calentador está configurado a una temperatura demasiado baja	Regular la temperatura al valor correcto (véase el capítulo V punto e)
	La bomba está bloqueada por suciedad u desgaste del rotor	Realizar el mantenimiento de la bomba (véase el capítulo VII punto a)
	El calentador no funciona correctamente	Contactar con el revendedor de confianza

ANOMALÍAS	CAUSAS	SOLUCIONES
El caudal del agua es limitado o no hay	La bomba de movimiento no está conectada a la toma de alimentación eléctrica	Conectar la clavija a la toma de alimentación eléctrica
	Cartucho Mechanichem obstruido	Enjuagar o sustituir el cartucho
	La bomba está bloqueada por suciedad o desgaste del rotor	Realizar el mantenimiento de la bomba (véase el capítulo VII punto a)
	La bomba no funciona correctamente	Contactar con el revendedor de confianza
Eficacia reducida del espumador	Regulación incorrecta del caudal de aire	Regular el flujo de aire con la llave de regulación (véase el cap. V, punto c, (5.))
	Nivel de agua reducido por evaporación	Restaurar el nivel de agua correcto (véase el capítulo V, punto c, ATENCIÓN)
	Caudal reducido del aireador	Limpiar o sustituir el filtro del aire del aireador

IX. ELIMINACIÓN CORRECTA DE ESTE PRODUCTO

(MATERIAL ELÉCTRICO Y ELECTRÓNICO DE DESCARTE)



2012/19/UE (EN50419)

(Aplicable en la Unión Europea y en países europeos con sistemas de recogida selectiva de residuos).

En el momento en se decide desguazar el acuario, con el fin de recuperar los materiales reciclables (plásticos, vidrio, etc.), y eliminar en condiciones seguras los componentes eléctricos, se deben dividir y desechar por separado los diferentes materiales de acuerdo con las normas locales vigentes. Se deberá tener la precaución de dividir el equipo de iluminación (tapa) del recipiente de vidrio y de los accesorios. El equipo de iluminación y los equipos eléctricos, según la Directiva Europea RAEE, deben ser eliminados según lo expuesto en el apartado siguiente "Eliminación correcta del producto - residuos eléctricos y electrónicos". La presencia de esta marca en el producto o en el material informativo que lo acompaña, indica que al finalizar su vida útil no deberá eliminarse junto con otros residuos domésticos. Para evitar los posibles daños al medio ambiente o a la salud humana que representa la eliminación incontrolada de residuos, separe este producto de otros tipos de residuos y reciclelo correctamente para promover la reutilización sostenible de recursos materiales. • Los usuarios particulares pueden contactar con el establecimiento donde adquirieron el producto, o con las autoridades locales pertinentes, para informarse sobre como y dónde pueden llevarlo para que sea sometido a un reciclaje ecológico y seguro. Comprobar junto con el distribuidor, partiendo del volumen de su comercio, la posibilidad de la compra de los residuos de aparatos eléctricos y electrónicos, incluso sin adquirir un aparato nuevo. • Los usuarios comerciales pueden contactar con su proveedor y consultar las condiciones del contrato de compra. Este producto no debe eliminarse mezclado con otros residuos comerciales.

X. GARANTÍA

El producto está garantizado de defectos de materiales y fabricación por un período de 24 meses a partir de la fecha de compra, según la Directiva Europea 1999/44 CE. Si el producto no funcionara correctamente dentro de un período de dos años a partir de la fecha de compra, devuélvalo a la tienda donde lo compró. El producto le será sustituido sin ningún costo adicional. Durante el período de garantía, el producto será sustituido si: 1) El producto se devuelve empaquetado correctamente y protegido de los daños de transporte. 2) Se adjunta el recibo de compra y el motivo detallado de la reclamación. La garantía está sujeta a las siguientes restricciones y condiciones: 1) Ninguna cobertura en caso de rotura traumática. 2) La sustitución del producto no representa por ningún motivo una admisión de responsabilidad. 3) La garantía no es válida en el caso de un uso inadecuado del producto, ni responde de daños provocados por modificaciones o negligencia por parte del comprador. 4) La garantía no es válida para componentes sujetos a consumo y desgaste (véase * pag.6).

CONSERVAR ESTAS INSTRUCCIONES.

ITALY: NEWA TECNO INDUSTRIA Srl
Via dell'Artigianato 2 - 35010 Loreggia (PD)
Tel. +39 049 5794069 Fax +39 049 5794699
Numero Verde 800-860306

www.newa.it



17.85.007

MADE IN ITALY